



LAURENCE DUMONT
AGENCEMENT ET DESIGN D'ESPACES INTÉRIEURS

Projet d'agencement global d'une maison d'habitation

86 rue de Bessac
79000 NIORT

PROJET

2025 09

SITUATION



Références de la parcelle 000 BM 57

Référence cadastrale de la parcelle
 Contenance cadastrale
 Adresse

000 BM 57
1 196 mètres carrés
86 RUE DE BESSAC
79000 NIORT

DEMANDE

Vous êtes en train d'acquérir une maison d'habitation destinée à devenir votre résidence principale. Vous avez un projet d'agencement et d'aménagement global de cette maison.

Fonctionnellement, la maison vous correspond dans l'ensemble. Vous souhaitez en occuper tous les espaces et attribuer une fonction à chaque espace.

Votre famille est composée du couple parental et de trois enfants, dont les deux grands sont étudiants et viennent de façon épisodique. Votre fille, lycéenne, habite avec vous et occupera une des trois chambres ; vos deux aînés utiliseront la troisième chambre lors de leur venue.

Vous avez imaginé votre plan d'aménagement pour votre maison. Vous êtes cependant ouverts à une proposition alternative d'agencement pour certains espaces, dans une approche toujours très fonctionnelle (cf. document avec votre cahier des charges détaillé).

Au delà de cet aspect "distribution et agencement", vous souhaitez, en phase d'esquisse :

- un concept de mobilier / bibliothèque, sur mesure, pour le salon (avec préconisations de matériaux et couleurs)
- des propositions en terme de décoration et de mise en valeur esthétique (ambiance, colorimétrie, matériaux) pour le salon, le couloir d'entrée, la cuisine / salle-à-manger, la salle d'eau indépendante et les trois chambres.

EXISTANT - PLAN DU RDC

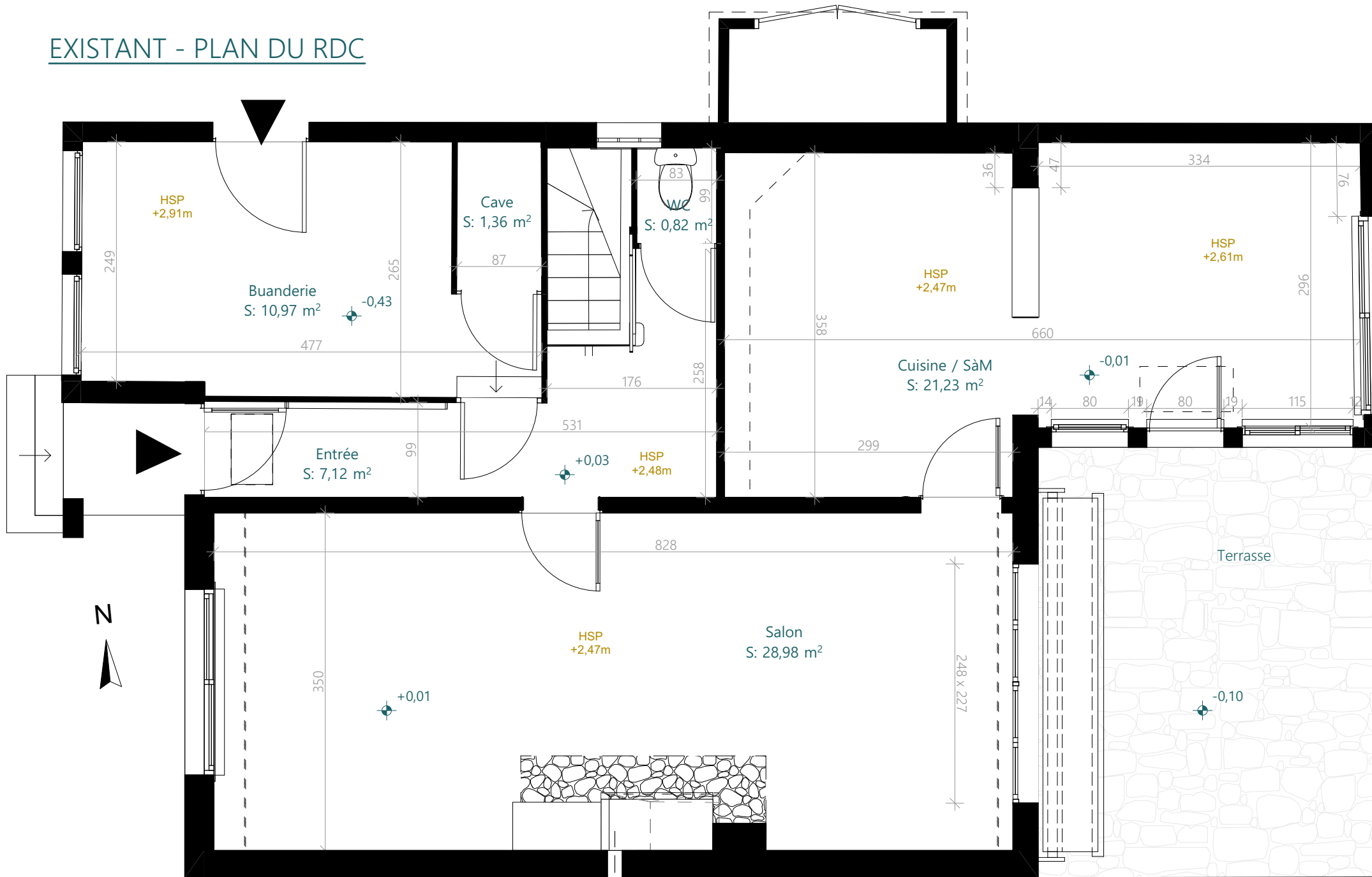

Ces plans ne sont pas des plans d'exécution et n'engagent pas la responsabilité de l'architecte d'intérieur.

M. et Mme CLAQUIN
86 rue de Bessac
79000 NIORT

Projet d'agencement global d'une maison d'habitation
86 rue de Bessac
79000 NIORT

PROJET	Plan de l'existant RDC - 50ème	
02	2025_085	2025 09

EXISTANT - PLAN DES RESEAUX

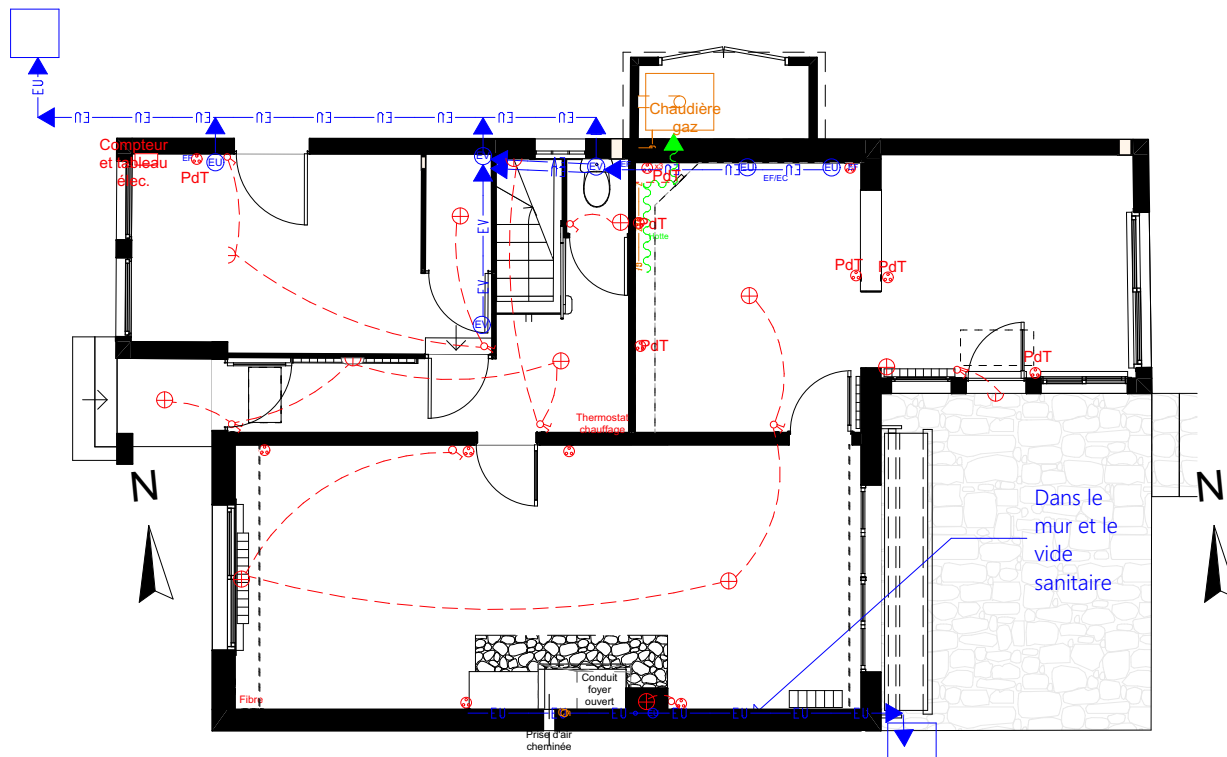

RDC

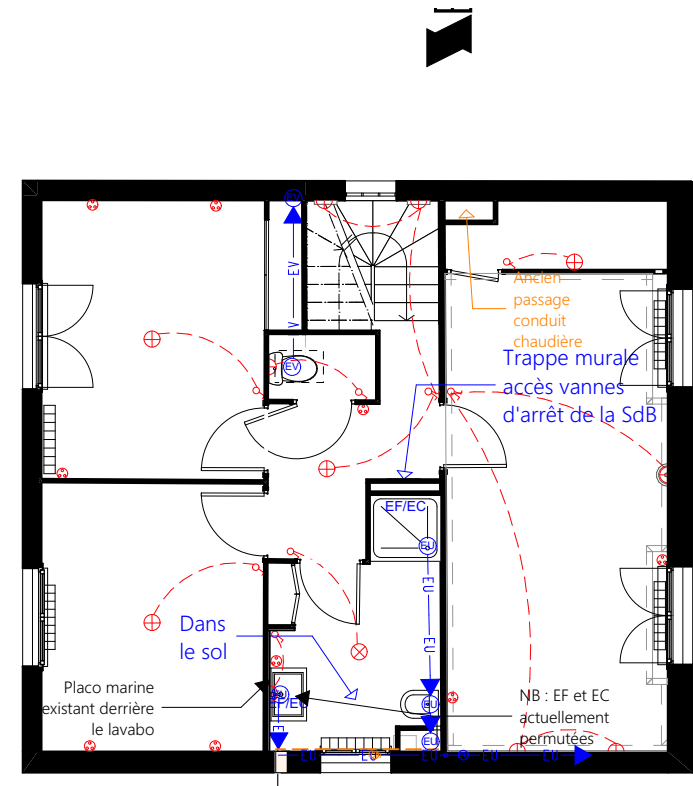

Etage

M. et Mme CLAQUIN 86 rue de Bessac 79000 NIORT	Projet d'agencement global d'une maison d'habitation 86 rue de Bessac 79000 NIORT	PROJET		Plan réseaux existants - 100ème	
		04	2025_085	2025 09	

EXISTANT - PHOTOS RDC



Bas de l'escalier, avec WC



Cuisine SàM



Cuisine SàM



Salon



Entrée



Salon



Cuisine SàM



Cuisine SàM

M. et Mme CLAQUIN 86 rue de Bessac 79000 NIORT	Projet d'aménagement global d'une maison d'habitation 86 rue de Bessac 79000 NIORT	PROJET	Photos de l'existant RDC	
		05	2025_085	2025 09

EXISTANT - PHOTOS ETAGE



SdE



Chambre 2



Cage d'escalier



Chambre 1



SdE



Chambre 1



Palier



Bas de l'escalier

M. et Mme CLAQUIN 86 rue de Bessac 79000 NIORT	Projet d'aménagement global d'une maison d'habitation 86 rue de Bessac 79000 NIORT	PROJET	Photos de l'existant Etage	
		06	2025_085	2025 09

PROJET - RDC - PLAN

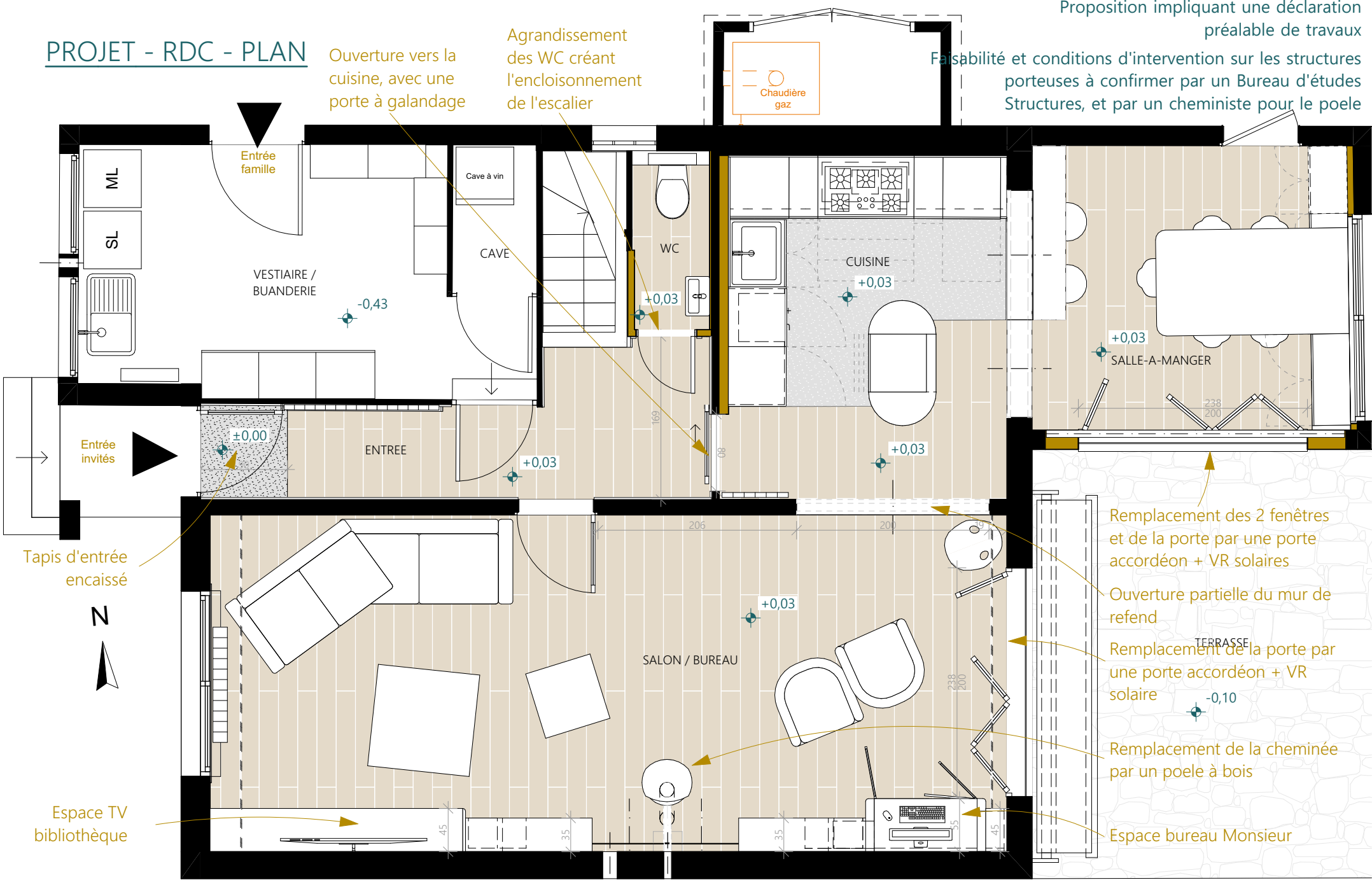

Proposition impliquant une déclaration préalable de travaux
Faisabilité et conditions d'intervention sur les structures porteuses à confirmer par un Bureau d'études Structures, et par un cheministe pour le poele

Ouverture vers la cuisine, avec une porte à galandage
Agrandissement des WC créant l'encloisonnement de l'escalier

Tapis d'entrée encaissé



Espace TV bibliothèque

Remplacement des 2 fenêtres et de la porte par une porte accordéon + VR solaires
Ouverture partielle du mur de refend
Remplacement de la porte par une porte accordéon + VR solaire
Remplacement de la cheminée par un poele à bois
Espace bureau Monsieur

Ces plans ne sont pas des plans d'exécution et n'engagent pas la responsabilité de l'architecte d'intérieur.

M. et Mme CLAQUIN 86 rue de Bessac 79000 NIORT	Projet d'agencement global d'une maison d'habitation 86 rue de Bessac 79000 NIORT		PROJET	Projet - RDC - 50ème	
	07	2025_085	2025 09		

PROJET - ENTREE

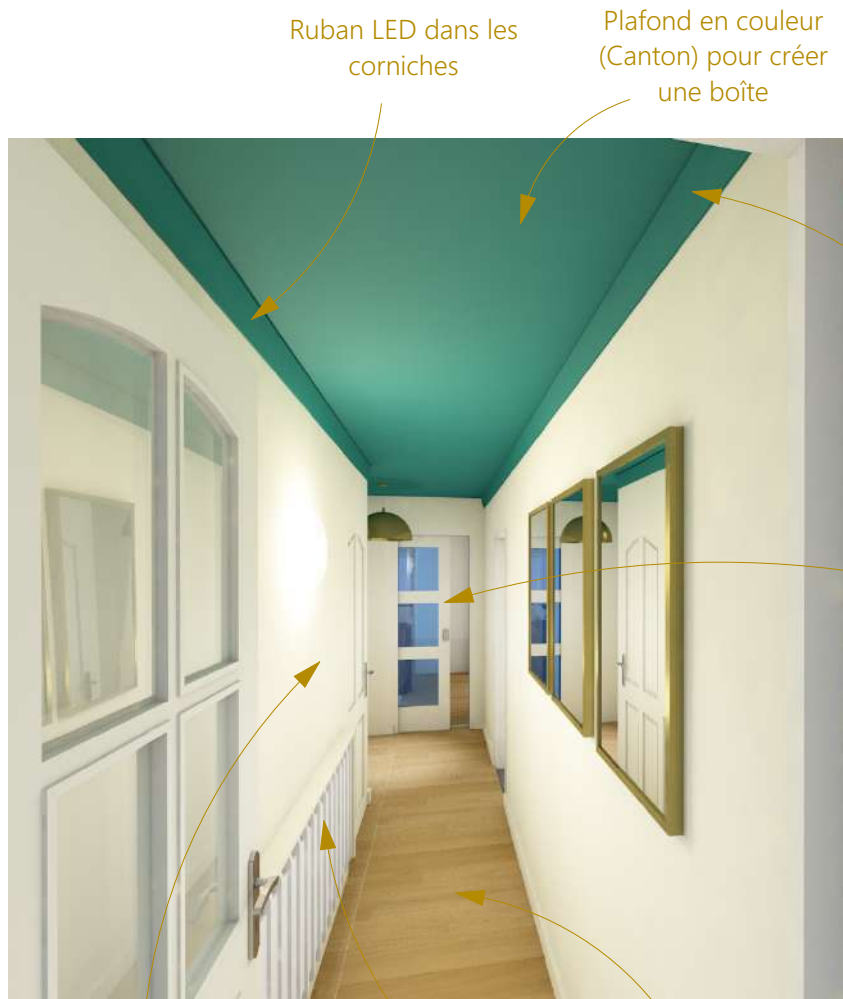

Ruban LED dans les corniches

Plafond en couleur (Canton) pour créer une boîte

Création de corniches peintes (Canton) pour accentuer la perspective vers la porte de la cuisine et le jardin

Ré-utilisation de la porte de la cuisine, avec pose de vitrages de couleur (idem sur porte du salon)

Cloison peinte (Linen wash)

Boiseries et radiateur repeints

Ragréage + parquet



Suspension laiton



Création d'une corniche avec éclairage ruban LED tourné vers le plafond

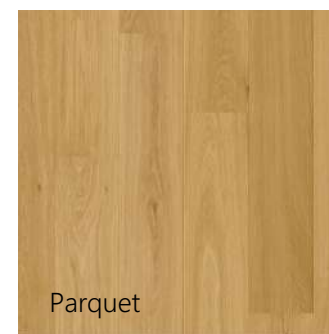

Parquet



Peinture LG Canton

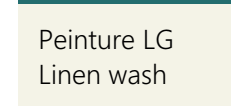

Peinture LG Linen wash

M. et Mme CLAQUIN 86 rue de Bessac 79000 NIORT	Projet d'agencement global d'une maison d'habitation 86 rue de Bessac 79000 NIORT	PROJET	Projet - Entrée	
		09	2025_085	2025 09

PROJET - SALON

Faisabilité et conditions d'intervention sur les structures porteuses à confirmer par un Bureau d'études Structures, et par un cheministe pour le poele

Création d'ouvertures entre la cuisine et le salon et l'entrée



Portes battantes cachant le bureau de Monsieur, avec insertion d'un vitrail à concevoir

Création d'un panneau en vitrail coloré rétro-éclairé, mis en valeur par le "vide" du meuble



Espace TV / Bibliothèques / Déco



Poele à bois

PROJET - CUISINE

Faisabilité et conditions d'intervention sur les structures porteuses à confirmer par un Bureau d'études Structures

Mur et caisson technique peints en couleur vive

Bar + espace pour machines

Rangements hauts

Table hauteur 90cm + rangements vaisselle



Ouverture habillée par une double arche en bois

Ilot ovale avec plan de travail en marbre

Sol différent marquant l'emplacement de la cuisine

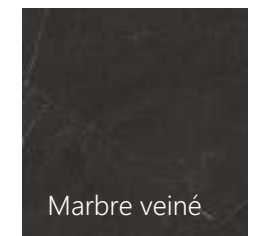
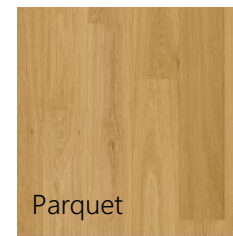

Peinture LG Mazarine

Peinture LG Linen wash

Parquet

Lino terrazzo

Marbre veiné

PROJET - CHAMBRE AZILIS

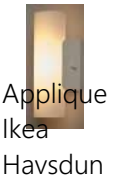
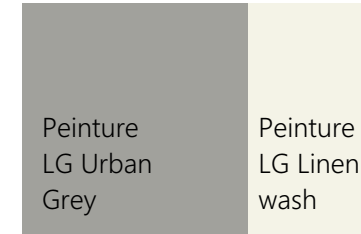

PROJET - CHAMBRE LOUKIAN ET MELINE

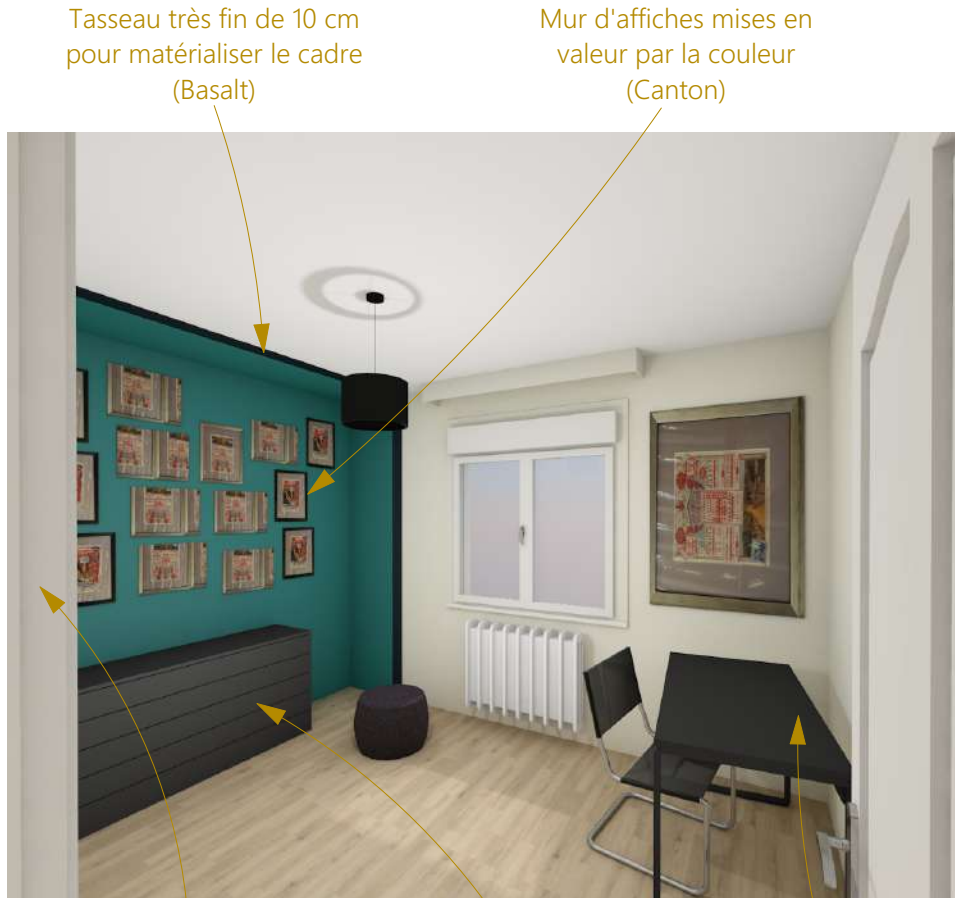

Tasseau très fin de 10 cm pour matérialiser le cadre (Basalt)

Mur d'affiches mises en valeur par la couleur (Canton)

Armoire lit escamotable

Commode de rangement

Bureau



Lit escamotable Ambiance dressing



Peinture LG Canton

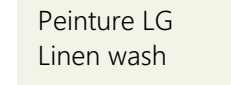

Peinture LG Linen wash

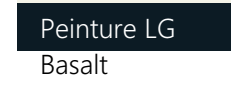

Peinture LG Basalt

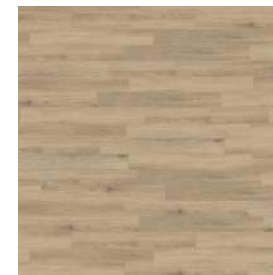

Suspension Leroy Merlin



Chaise Ikea Tobias



Commode Ikea Kullen 140x40cm

PROJET - SDE ENFANTS

Paroi de douche fixe vitrée (+ occultation centrale) et barre de fixation



Faïence toute hauteur dans la douche

Sèche-serviette électrique

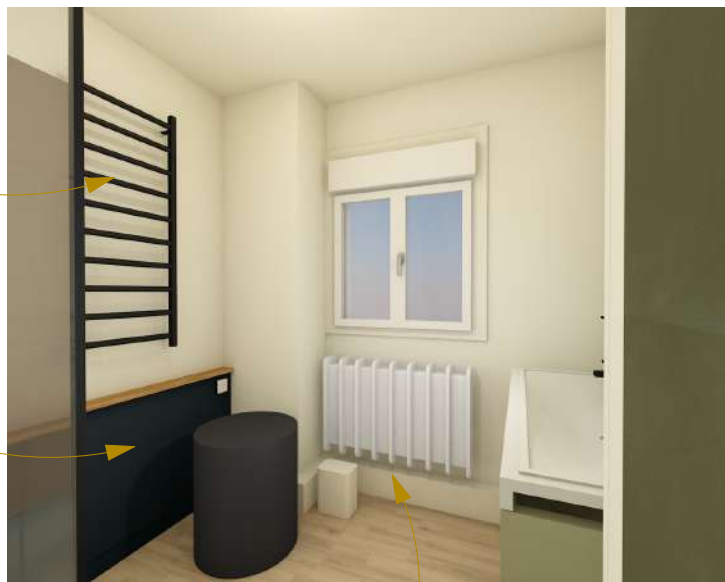

Nouvelle cloison (avec trappe accès robinets d'arrêt) à peindre + Tablette

Coffrage évacuations + surélévation radiateur

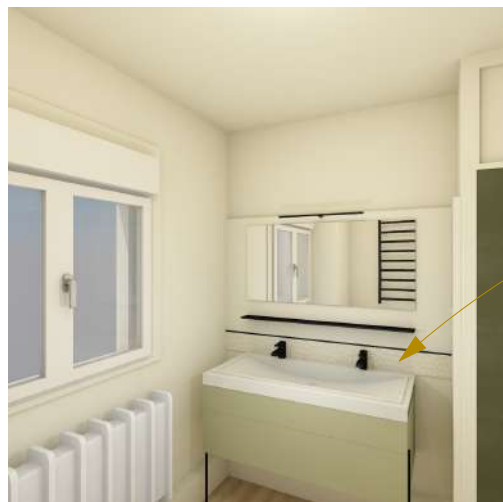

Crédence + bande de peinture Basalt



Portes existantes du placard



Meuble de SdB Delpha Inspi 120 (meuble 120 cm + pieds + vasque double + miroir + étagère + 2 appliques)

NB : Toile de verre présente sur le plafond et les murs

Peinture LG Linen wash
Peinture LG Basalt

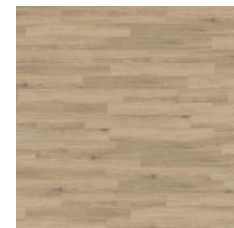

Faïence 35x100cm blanc rect.



Suspension Leroy Merlin

PROJET - CHAMBRE PARENTALE

Corniche peinte de la même couleur que le plafond

Verrière bois + verre sablé

Tringle + Rideau mordoré

Etagère bijoux Tikamoon



Peinture LG Canton

Peinture LG Linen wash

+ autre peinture LG selon choix faïence

Meuble sur mesure pour table de chevet

Création de points lumineux

NB : Toile de verre présente sur le plafond et les murs



Faïence douche 10x10cm Leroy Merlin



Vasque Roca Ohtake blanc



Leroy Merlin Dipsy



Meuble SdB Tikamoon Arty



Meuble Tikamoon Eden



Tête de lit Tikamoon Minimalys



Paroi douche coulissante

Miroir avec commande éclairage intégrée



Sèche serviette Tubes Square Madiglione



Suspension Leroy Merlin



Leroy Merlin Galati

PROJET - CAGE D'ESCALIER



Mise en valeur des pavés de verre par le mur peint en Canton et l'encadrement intérieur peint en Basalt (+ peinture Linen wash du quadrillage)

Plafonds du RDC et du 1er étage peints en Canton

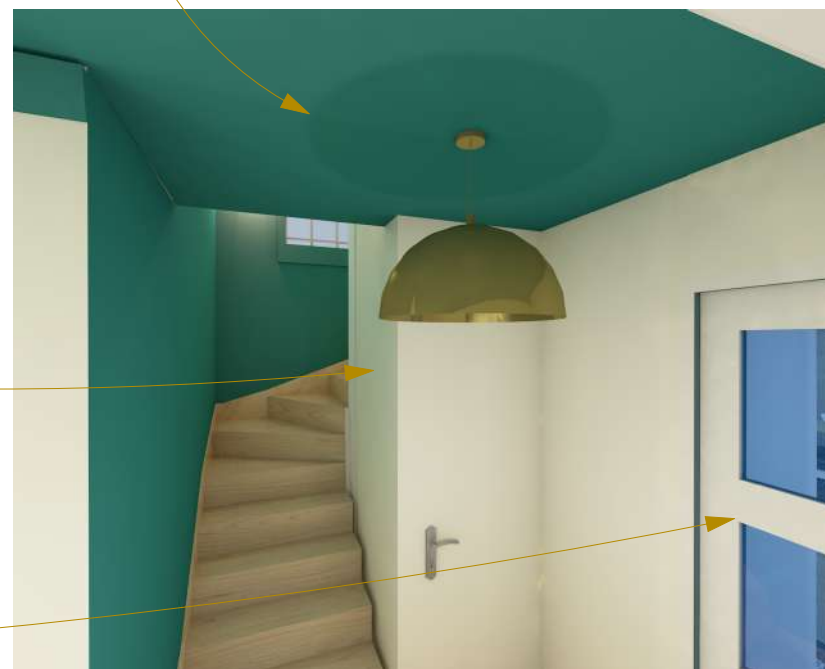
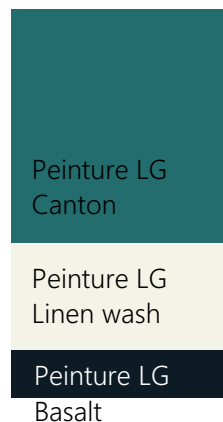

Suppression de la rambarde et agrandissement de la cloison du WC

Cloison avec porte à galandage menant à la cuisine

M. et Mme CLAQUIN 86 rue de Bessac 79000 NIORT	Projet d'agencement global d'une maison d'habitation 86 rue de Bessac 79000 NIORT	PROJET	Projet - Cage d'escalier	
		16	2025_085	2025 09

PROJET - RDC - MACONNERIE

Proposition impliquant une déclaration préalable de travaux
 Faisabilité et conditions d'intervention sur les structures porteuses à confirmer par un Bureau d'études Structures, et par un cheministe pour le poele

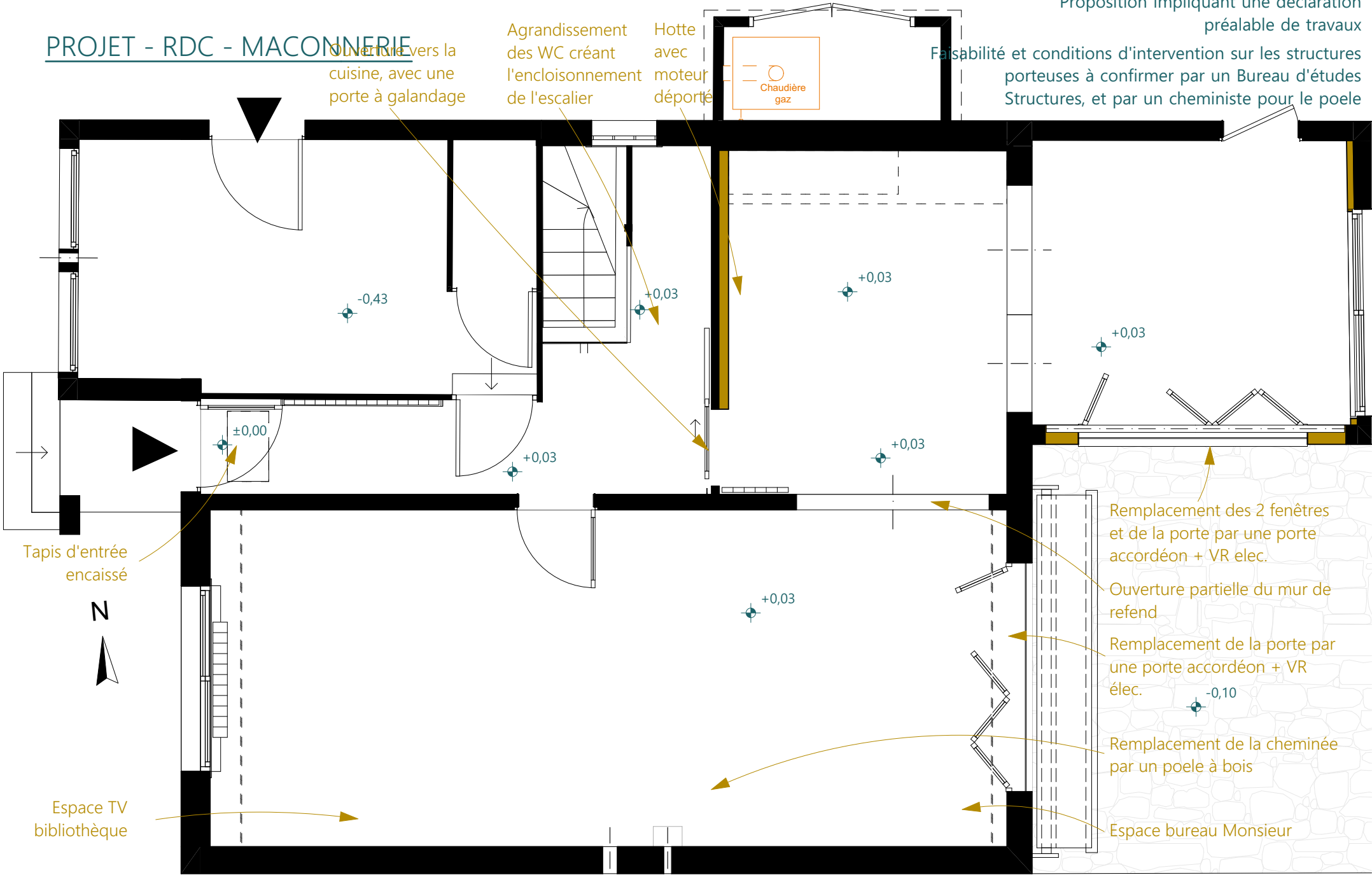

Ouverture vers la cuisine, avec une porte à galandage

Agrandissement des WC créant l'encloisonnement de l'escalier

Hotte avec moteur déporté

Chaudière gaz

Faisabilité et conditions d'intervention sur les structures porteuses à confirmer par un Bureau d'études Structures, et par un cheministe pour le poele

Tapis d'entrée encaissé



Espace TV bibliothèque

Remplacement des 2 fenêtres et de la porte par une porte accordéon + VR élec.

Ouverture partielle du mur de refend

Remplacement de la porte par une porte accordéon + VR élec.

Remplacement de la cheminée par un poele à bois

Espace bureau Monsieur

Ces plans ne sont pas des plans d'exécution et n'engagent pas la responsabilité de l'architecte d'intérieur.

M. et Mme CLAUQUIN 86 rue de Bessac 79000 NIORT	Projet d'agencement global d'une maison d'habitation 86 rue de Bessac 79000 NIORT	PROJET 16	Projet - RDC - Maçonnerie - 50ème 2025_085	2025 09
---	---	--------------	---	---------

Finir le bois massif pour recouvrir les plinthes existantes

PROJET - RDC - MENUISERIE

Ouverture vers la cuisine, avec une porte à galandage

Agrandissement des WC créant l'encloisonnement de l'escalier

Proposition impliquant une déclaration préalable de travaux
 Faisabilité et conditions d'intervention sur les structures porteuses à confirmer par un Bureau d'études Structures, et par un cheministe pour le poele

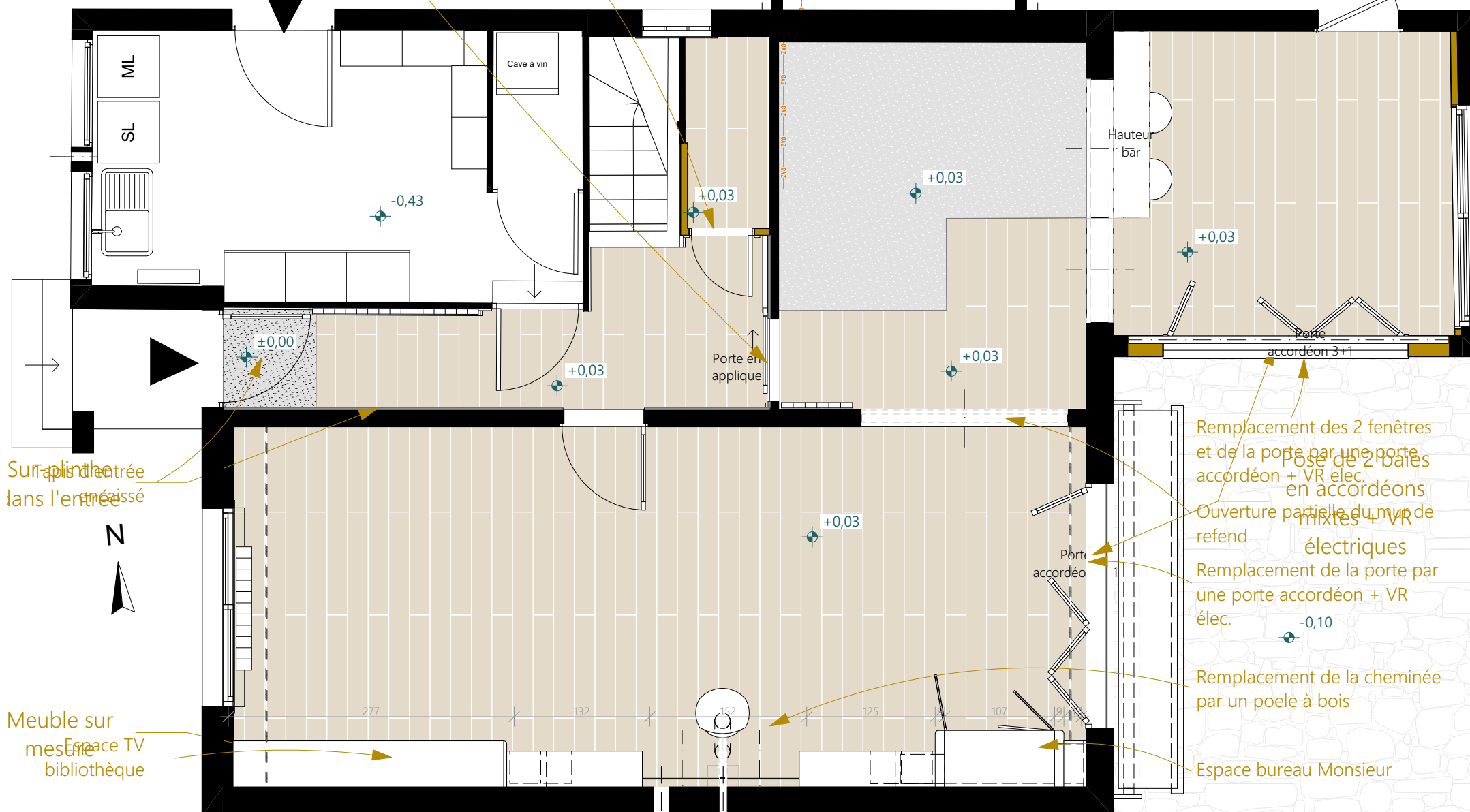

Surplomb de la porte dans l'entrée



Meuble sur mesure Espace TV bibliothèque

Remplacement des 2 fenêtres et de la porte par une porte accordéon + VR élec.
 Pose de 2 baies en accordéons mixtes + VR électriques
 Ouverture partielle du mur de refend
 Remplacement de la porte par une porte accordéon + VR élec.
 Remplacement de la cheminée par un poele à bois
 Espace bureau Monsieur

Ces plans ne sont pas des plans d'exécution et n'engagent pas la responsabilité de l'architecte d'intérieur.

M. et Mme CLAUQUIN 86 rue de Bessac 79000 NIORT	Projet d'agencement global d'une maison d'habitation 86 rue de Bessac 79000 NIORT	PROJET 17	Projet - RDC - Menuiserie - 50ème 2025_085	2025_09
---	---	--------------	---	---------

PROJET - RDC - ELECTRICITE

Proposition impliquant une déclaration préalable de travaux sur les structures porteuses à confirmer par un Bureau d'Etudes Structures, et par un cheministe pour le poteau

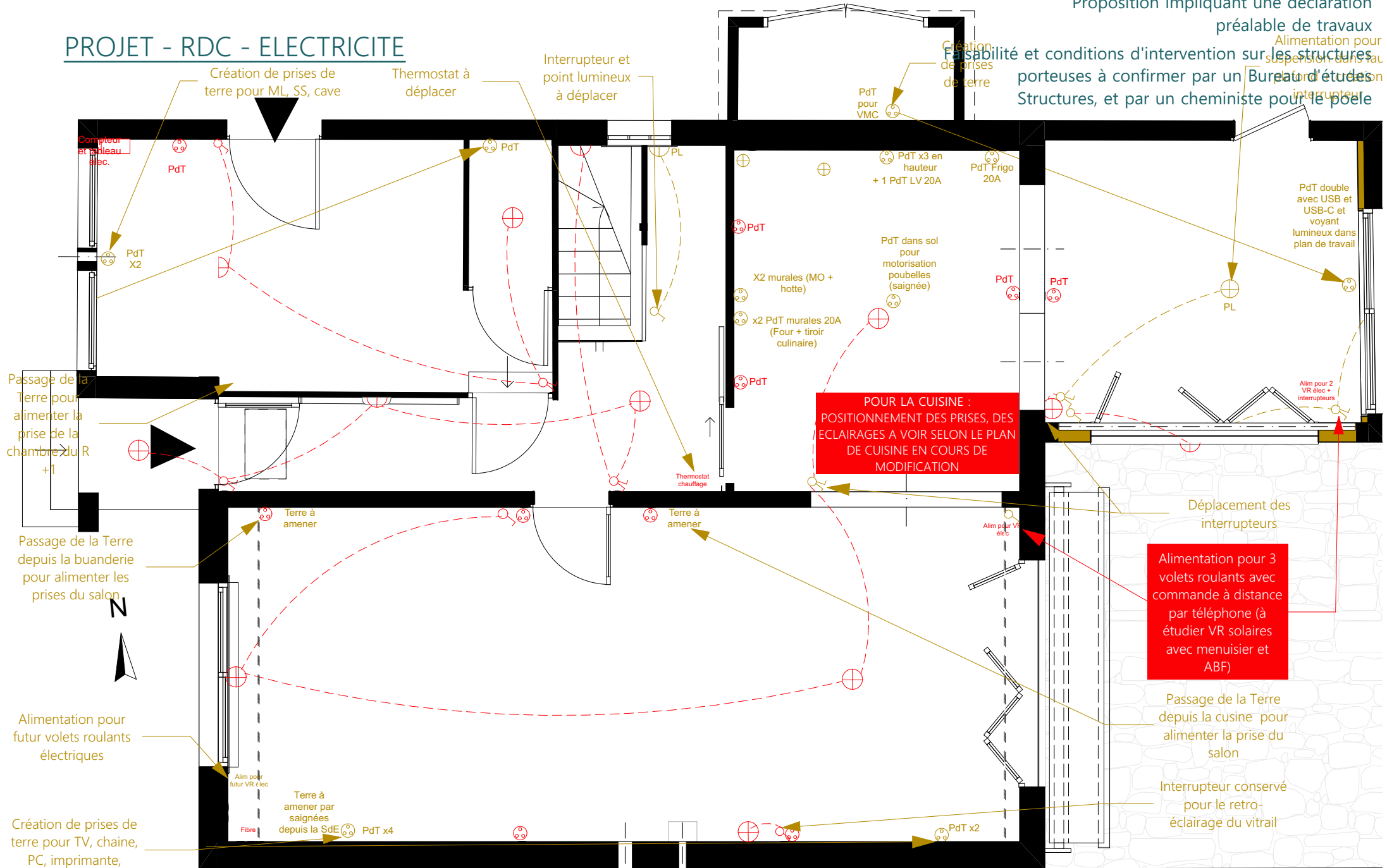

Ces plans ne sont pas des plans d'exécution et n'engagent pas la responsabilité de l'architecte d'intérieur.

M. et Mme CLAUQUIN
86 rue de Bessac
79000 NIORT

Projet d'agencement global d'une maison d'habitation
86 rue de Bessac
79000 NIORT

PROJET	Projet - RDC - Electricité - 50ème	
18	2025_085	2025_09

PROJET - RDC - CUISINE

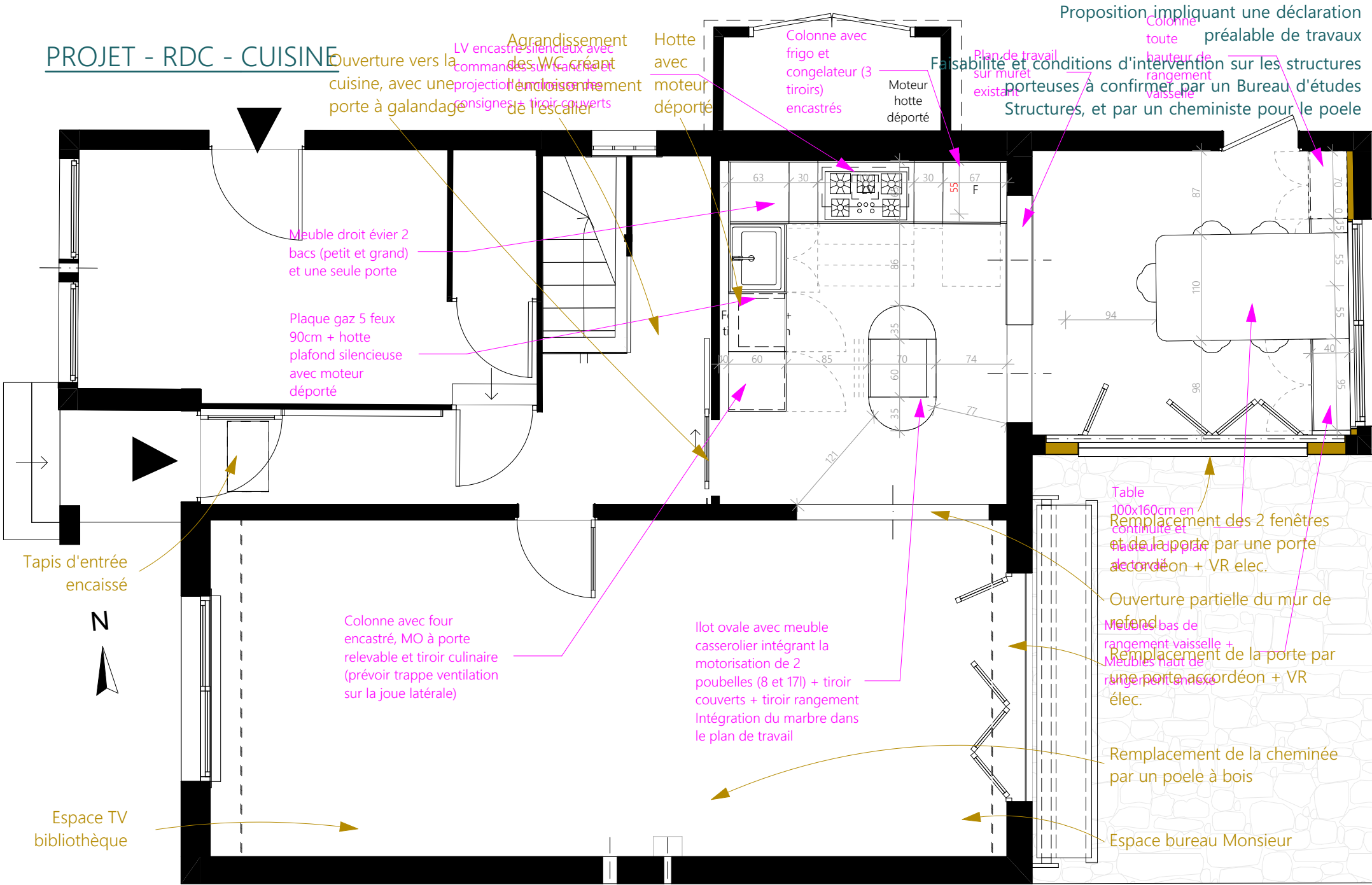

Ces plans ne sont pas des plans d'exécution et n'engagent pas la responsabilité de l'architecte d'intérieur.

M. et Mme CLAQUIN 86 rue de Bessac 79000 NIORT	Projet d'aménagement global d'une maison d'habitation 86 rue de Bessac 79000 NIORT		PROJET	Projet - RDC - Cuisine - 50ème	
	20	2025_085	2025_09		

PROJET - RDC - PEINTURE

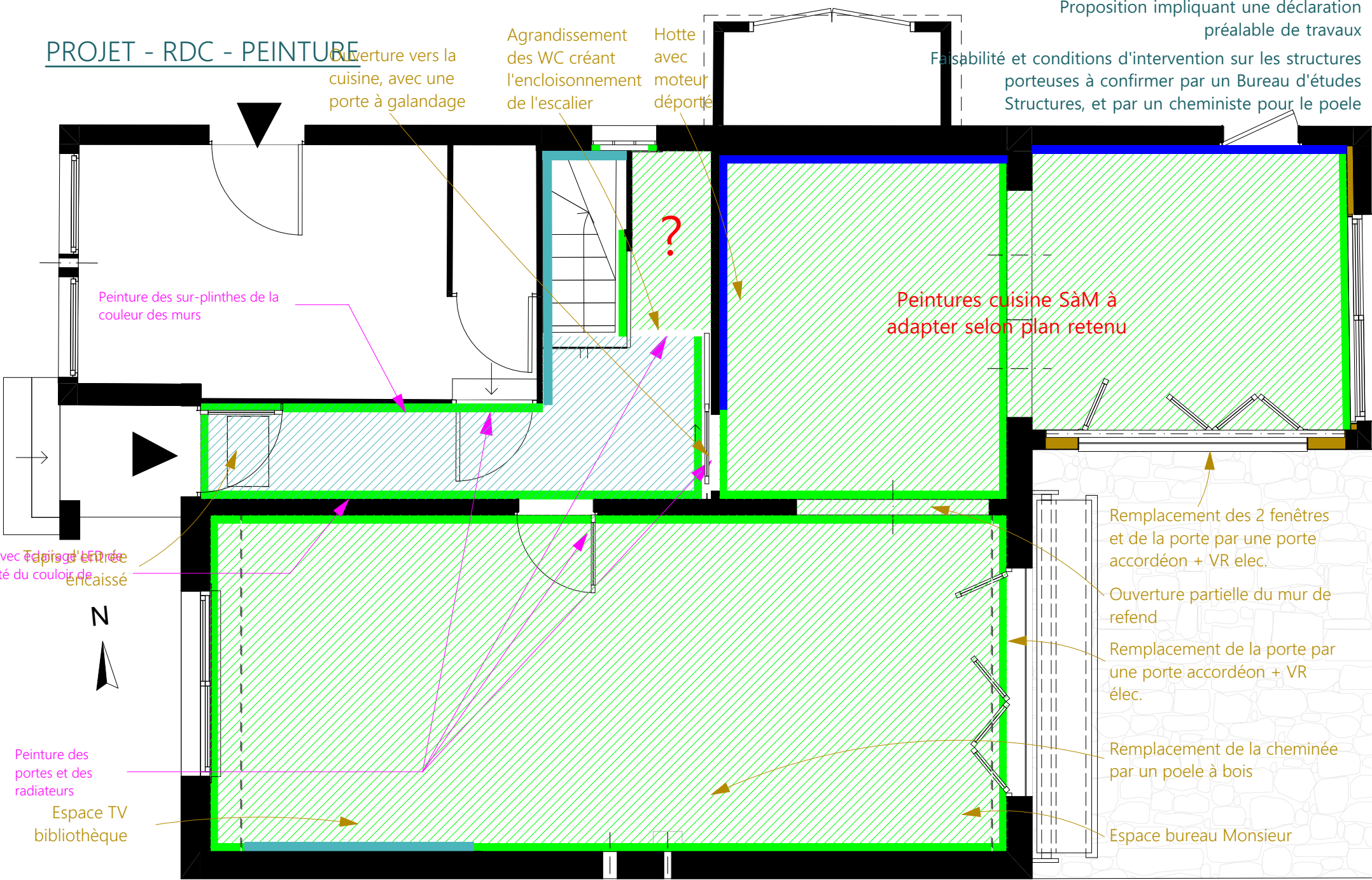

Proposition impliquant une déclaration préalable de travaux

Faisabilité et conditions d'intervention sur les structures porteuses à confirmer par un Bureau d'études Structures, et par un cheministe pour le poele

Peintures cuisine S&M à adapter selon plan retenu

- Remplacement des 2 fenêtres et de la porte par une porte accordéon + VR elec.
- Ouverture partielle du mur de refend
- Remplacement de la porte par une porte accordéon + VR élec.
- Remplacement de la cheminée par un poele à bois
- Espace bureau Monsieur

Tapis d'entrée encaissé

Peinture des portes et des radiateurs

Espace TV bibliothèque

Ces plans ne sont pas des plans d'exécution et n'engagent pas la responsabilité de l'architecte d'intérieur.

M. et Mme CLAQUIN 86 rue de Bessac 79000 NIORT	Projet d'agencement global d'une maison d'habitation 86 rue de Bessac 79000 NIORT		PROJET 21	Projet - RDC - Peinture - 50ème 2025_085 2025_09	
--	---	--	--------------	--	--

PROJET - RDC - CHEMINEE

Proposition impliquant une déclaration préalable de travaux

Faisabilité et conditions d'intervention sur les structures porteuses à confirmer par un Bureau d'études Structures, et par un cheministe pour le poele

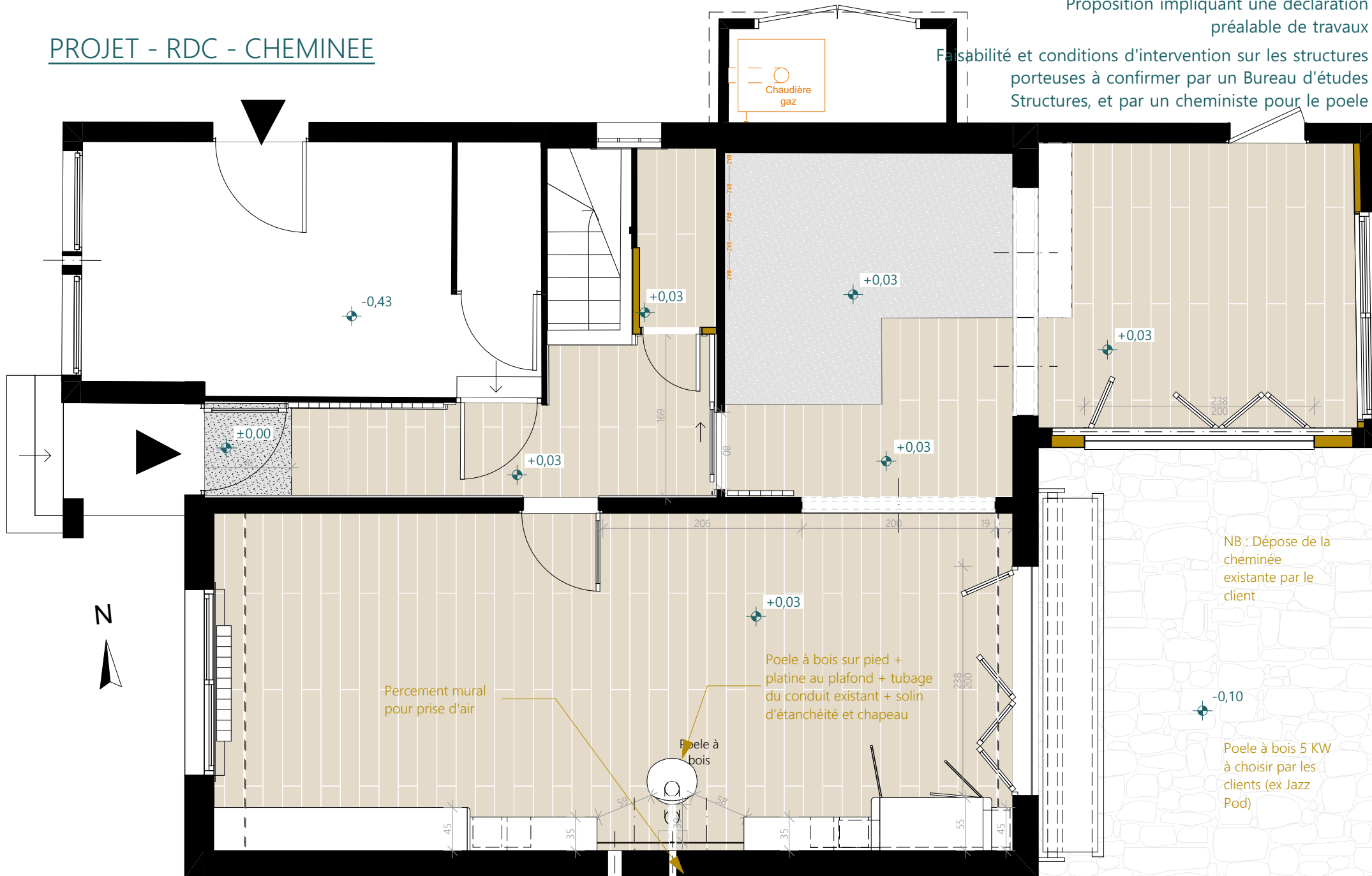

Ces plans ne sont pas des plans d'exécution et n'engagent pas la responsabilité de l'architecte d'intérieur.

M. et Mme CLAQUIN
86 rue de Bessac
79000 NIORT

Projet d'aménagement global d'une maison d'habitation
86 rue de Bessac
79000 NIORT

PROJET	Projet - RDC - Cheminée - 50ème	
22	2025_085	2025_09

PROJET - RDC - SOLS

Ouverture vers la cuisine, avec une porte à galandage

Agrandissement des WC créant l'encloisonnement de l'escalier

Hotte avec moteur déporté

Faisabilité et conditions d'intervention sur les structures porteuses à confirmer par un Bureau d'études Structures, et par un chimiste pour le poele

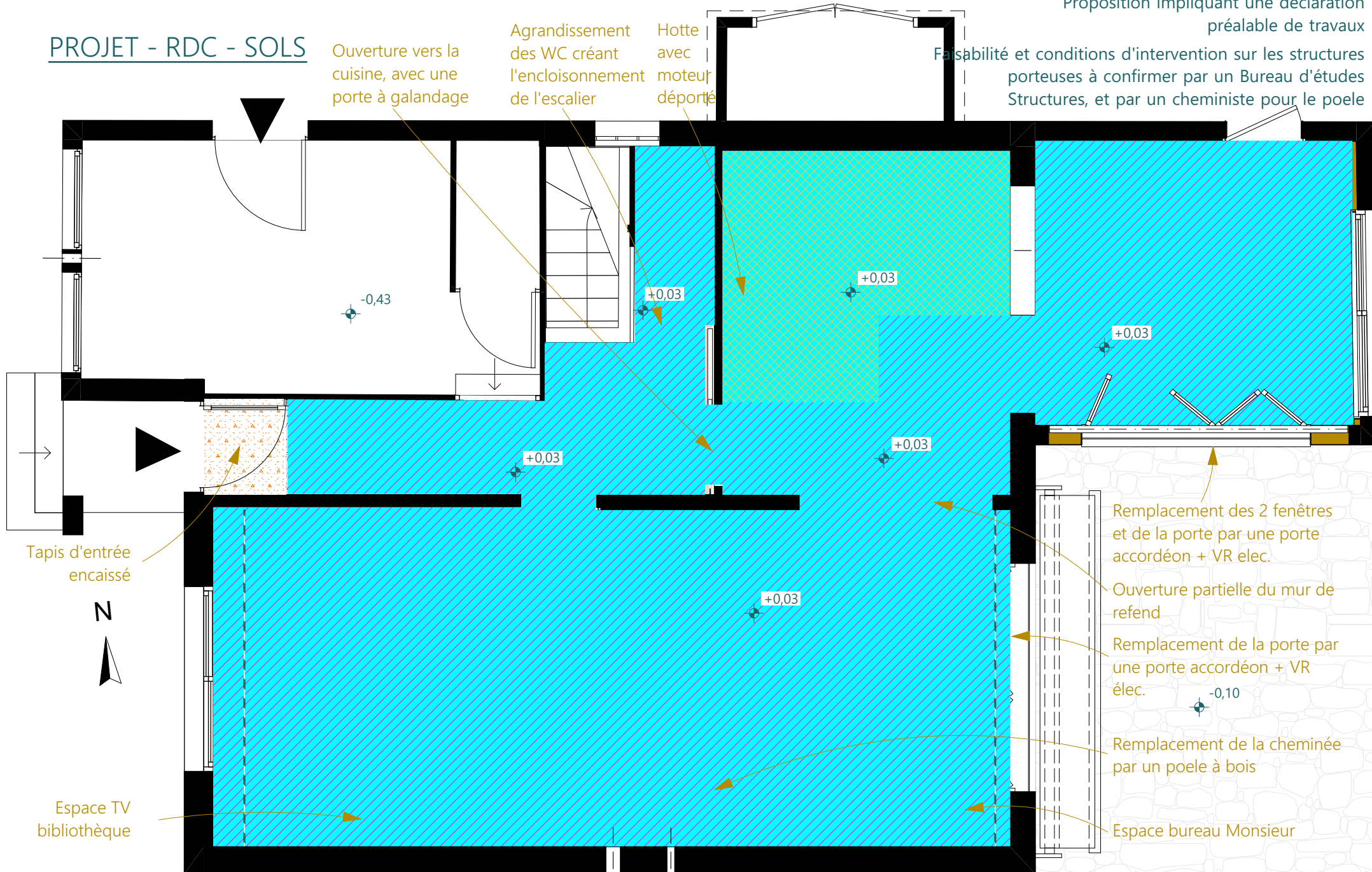

Tapis d'entrée encaissé



Espace TV bibliothèque

Remplacement des 2 fenêtres et de la porte par une porte accordéon + VR élec.

Ouverture partielle du mur de refend

Remplacement de la porte par une porte accordéon + VR élec.

Remplacement de la cheminée par un poele à bois

Espace bureau Monsieur

Ces plans ne sont pas des plans d'exécution et n'engagent pas la responsabilité de l'architecte d'intérieur.

M. et Mme CLAQUIN
86 rue de Bessac
79000 NIORT

Projet d'agencement global d'une maison d'habitation
86 rue de Bessac
79000 NIORT

PROJET	Projet - RDC - Sols - 50ème	
23	2025_085	2025 09

PROJET - RDC - MEUBLE SUR MESURE

Proposition impliquant une déclaration
préalable de travaux

Faisabilité et conditions d'intervention sur les structures
portuses à confirmer par un Bureau d'études
Structures, et par un cheministe pour le poele

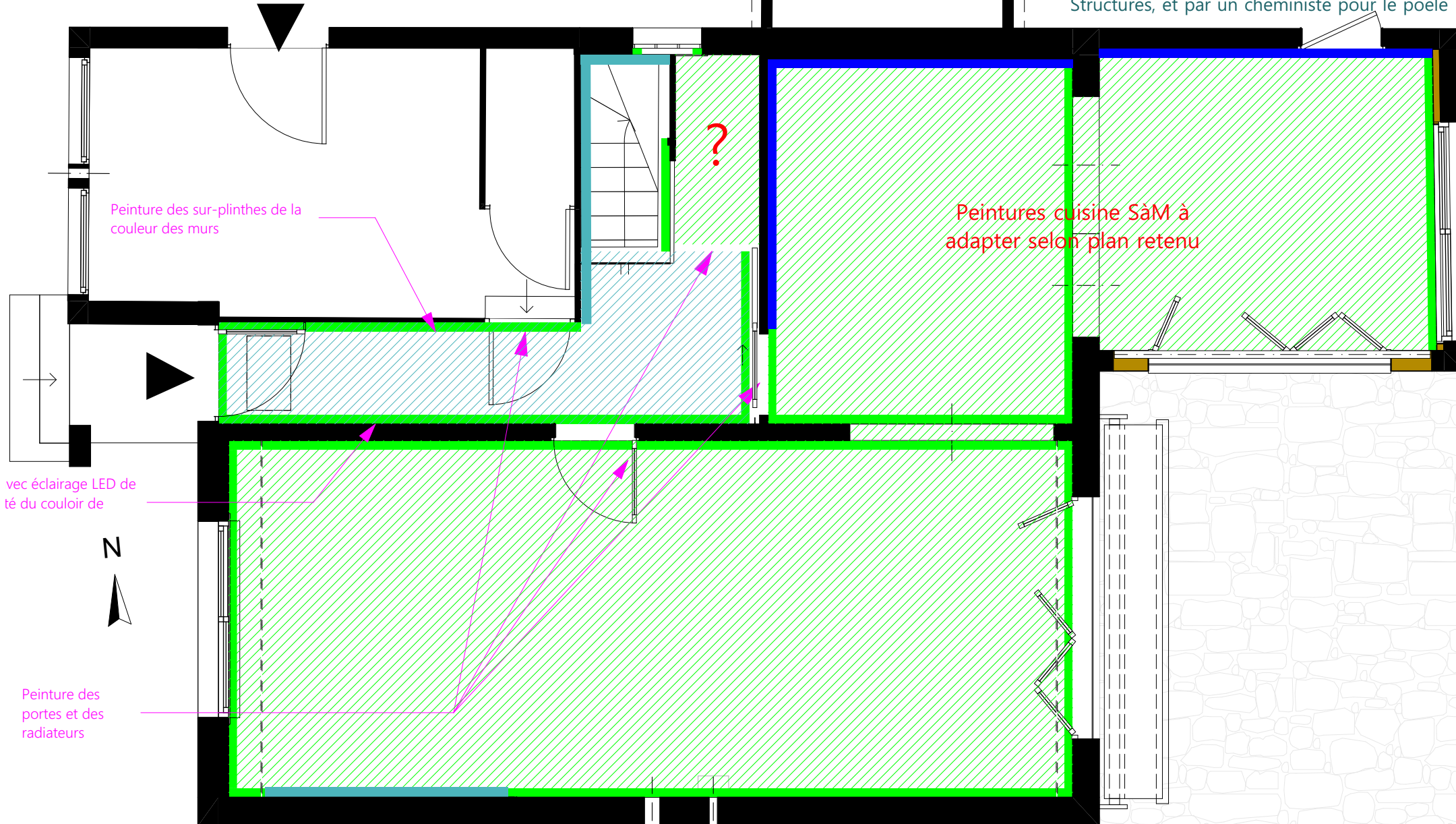

Peinture des sur-plinthes de la
couleur des murs

Peintures cuisine SàM à
adapter selon plan retenu

vec éclairage LED de
té du couloir de



Peinture des
portes et des
radiateurs

Ces plans ne sont pas des plans d'exécution et n'engagent
pas la responsabilité de l'architecte d'intérieur.

M. et Mme CLAQUIN
86 rue de Bessac
79000 NIORT

Projet d'agencement global d'une maison d'habitation
86 rue de Bessac
79000 NIORT

PROJET	Projet - RDC - Meuble sur mesure	
24	2025_085	2025_09

PROJET - ETAGE - MENUISERIE

Proposition impliquant une déclaration préalable de travaux

Faisabilité et conditions d'intervention sur les structures porteuses à confirmer par un Bureau d'études Structures, et par un cheministe pour le poele

Pose d'une fenêtre extérieure devant les pavés de verre (avec possibilité d'ouverture) ==> travaux à faire en même temps que le RDC

Dépose panneau bois + pose de baguettes pour finir l'encadrement

Recouvrement des marches et plinthes de l'escalier + modification cloison WC du RDC

Tablette à poser sur nouvelle cloison placo peinte (matériau à choisir par les clients)

Dépose de la cloison au-dessus de la porte, avec conservation de la corniche + tête de cloison

Mobilier bois servant de table de chevet (matériau à choisir par les clients)

Verrière bois + vitrage occultant à intégrer dans la cloison créée par le plombier

3 tablettes étagères à accrocher sur les nouvelles cloisons de la SdE (matériau à choisir par les clients)



Ces plans ne sont pas des plans d'exécution et n'engagent pas la responsabilité de l'architecte d'intérieur.

M. et Mme CLAQUIN
86 rue de Bessac
79000 NIORT

Projet d'agencement global d'une maison d'habitation
86 rue de Bessac
79000 NIORT

PROJET
25

Projet - Etage - Menuiserie - 50ème
2025_085
2025 09

PROJET - ETAGE - ELECTRICITE

Proposition impliquant une déclaration préalable de travaux

Faisabilité et conditions d'intervention sur les structures porteuses à confirmer par un Bureau d'études Structures, et par un cheministe pour le poele



Ces plans ne sont pas des plans d'exécution et n'engagent pas la responsabilité de l'architecte d'intérieur.

M. et Mme CLAQUIN
86 rue de Bessac
79000 NIORT

Projet d'agencement global d'une maison d'habitation
86 rue de Bessac
79000 NIORT

PROJET	Projet - Etage - Electricité - 50ème	
26	2025_085	2025_09

PROJET - ETAGE - PLOMBERIE

Proposition impliquant une déclaration préalable de travaux

Faisabilité et conditions d'intervention sur les structures porteuses à confirmer par un Bureau d'études Structures, et par un chimiste pour le poele

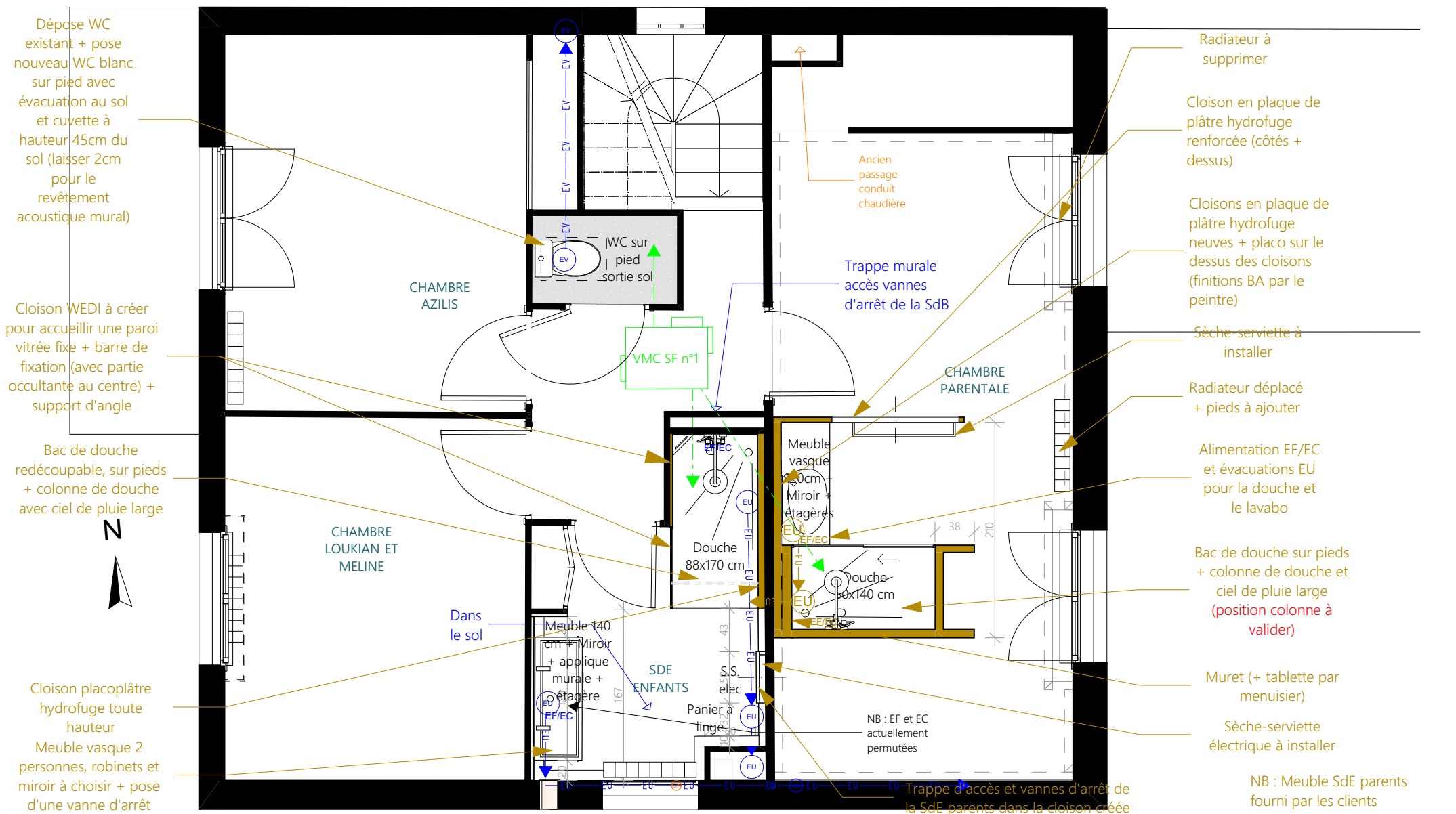

Ces plans ne sont pas des plans d'exécution et n'engagent pas la responsabilité de l'architecte d'intérieur.

M. et Mme CLAQUIN 86 rue de Bessac 79000 NIORT	Projet d'agencement global d'une maison d'habitation 86 rue de Bessac 79000 NIORT		PROJET 27	Projet - Etage - Plomberie - 50ème 2025_085	2025 09

PROJET - ETAGE - DRESSINGS

Proposition impliquant une déclaration préalable de travaux

Faisabilité et conditions d'intervention sur les structures porteuses à confirmer par un Bureau d'études Structures, et par un cheministe pour le poele

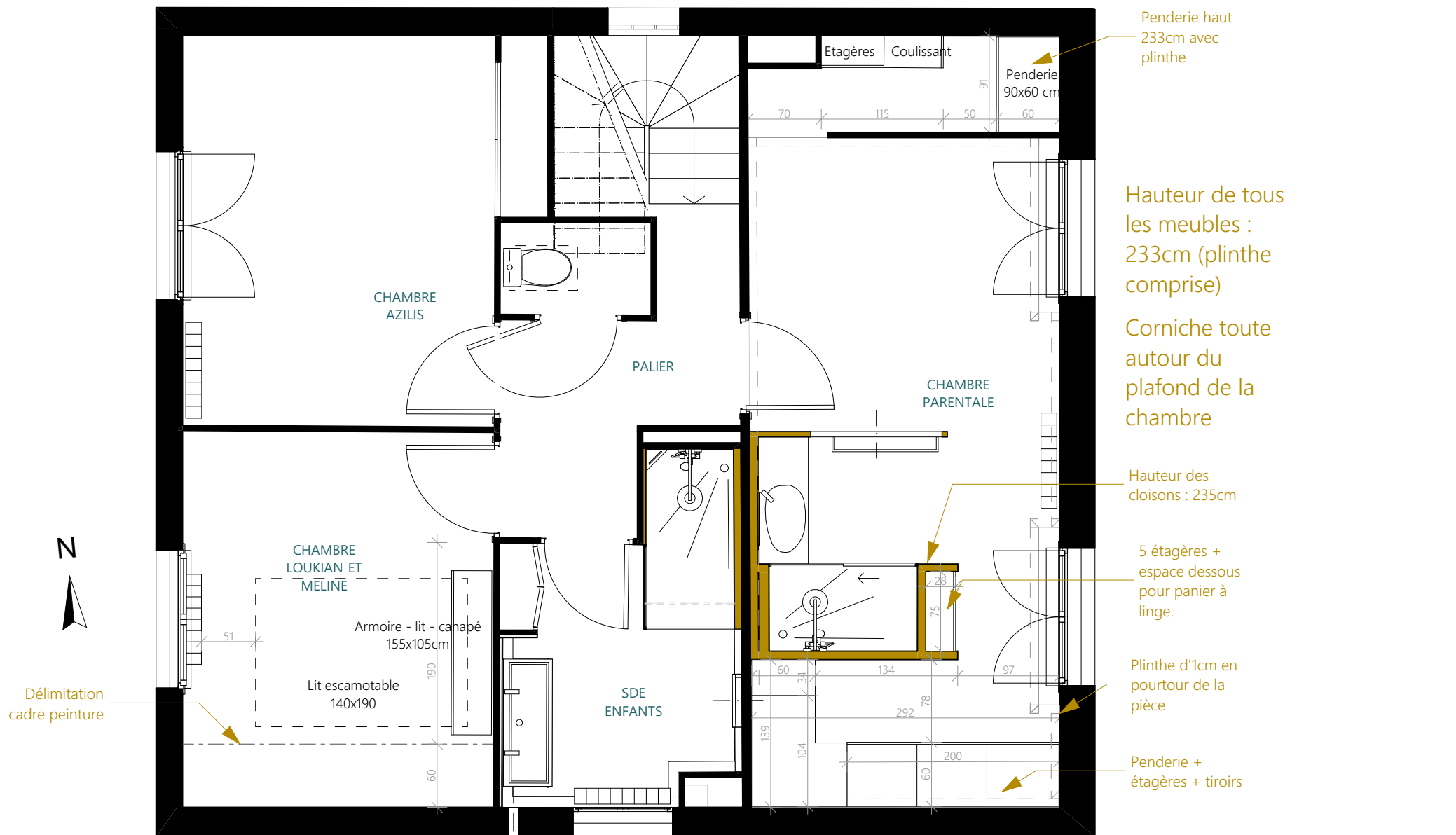

Penderie haut 233cm avec plinthe

Hauteur de tous les meubles : 233cm (plinthe comprise)

Corniche toute autour du plafond de la chambre

Hauteur des cloisons : 235cm

5 étagères + espace dessous pour panier à linge.

Plinthe d'1cm en pourtour de la pièce

Penderie + étagères + tiroirs

Délimitation cadre peinture

Ces plans ne sont pas des plans d'exécution et n'engagent pas la responsabilité de l'architecte d'intérieur.

M. et Mme CLAUQUIN 86 rue de Bessac 79000 NIORT	Projet d'agencement global d'une maison d'habitation 86 rue de Bessac 79000 NIORT		PROJET 28	Projet - Etage - Dressings - 50ème 2025_085	2025 09

PROJET - ETAGE - PEINTURE

Proposition impliquant une déclaration préalable de travaux

Faisabilité et conditions d'intervention sur les structures porteuses à confirmer par un Bureau d'études Structures, et par un cheministe pour le poele

Peinture de la toile de verre au plafond (Urban Grey) avec baguette extra-plaque en pourtour pour créer une ligne bien droite
 Peinture de la porte en Linen Wash côtés intérieur et extérieur

Peinture de la corniche de la chambre des parents en LG Linen Wash + plinthes de la couleur de chaque mur

Finition N
 Peintures : à choisir

Peinture de la porte en Linen Wash côté palier et Canton côté chambre

MDF 3 mm peint en Basalt (plafond + 2 murs) pour donner l'illusion d'un cadre

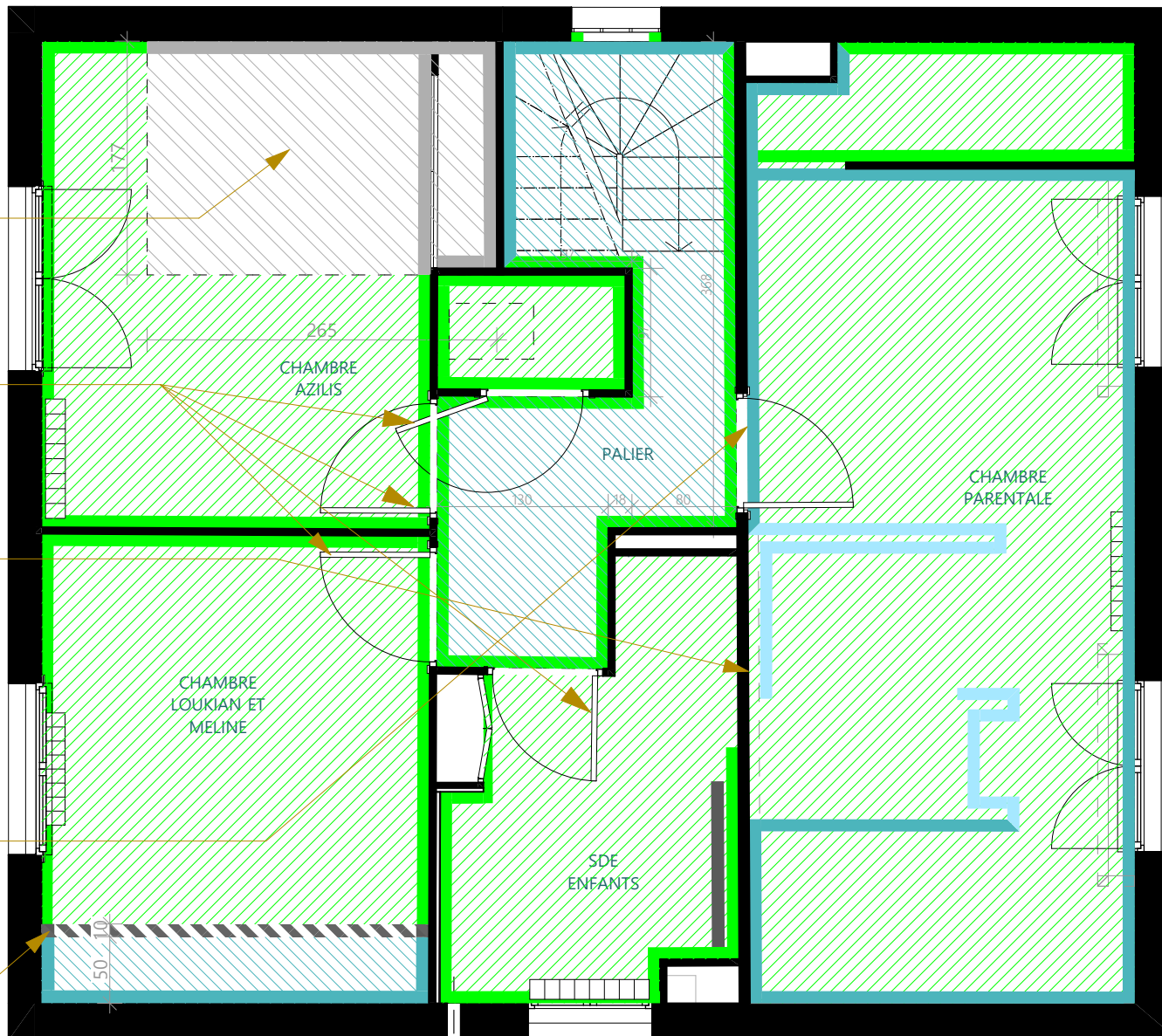

- Bandes et ponçage des nouvelles cloisons en plaque de plâtre hydrofuge
- Ratissage et préparation des murs/cloisons pour la chambre des parents et la SdE des enfants, avant peinture.
- Peinture directe sur la toile de verre pour les 2 chambres des enfants, le palier et la cage d'escalier
- Peinture de tous les radiateurs en peinture glycero de la couleur du mur
- Peinture des limons en peinture glycero de la couleur du mur
- Pose d'un nouveau revêtement de sol par le client ==> joint de dilatation à laisser en périphérie + pose d'une finition en bas de plinthes par le client
- Prises d'air murales à boucher + rattrapage avec toile de verre à certains endroits
- Rampe bois d'escalier à peindre en Linen Wash

- Peinture murale LG à définir selon choix du carrelage
- Peinture murale LG Urban Grey
- Peinture plafond LG Urban Grey
- Peinture murale LG Linen Wash
- Peinture plafond LG Linen Wash
- Peinture murale LG Canton
- Peinture plafond LG Canton
- Peinture murale LG Basalt
- Peinture plafond LG Basalt

PROJET - ETAGE - CLIENT

Proposition impliquant une déclaration préalable de travaux

Faisabilité et conditions d'intervention sur les structures porteuses à confirmer par un Bureau d'études Structures, et par un cheministe pour le poêle

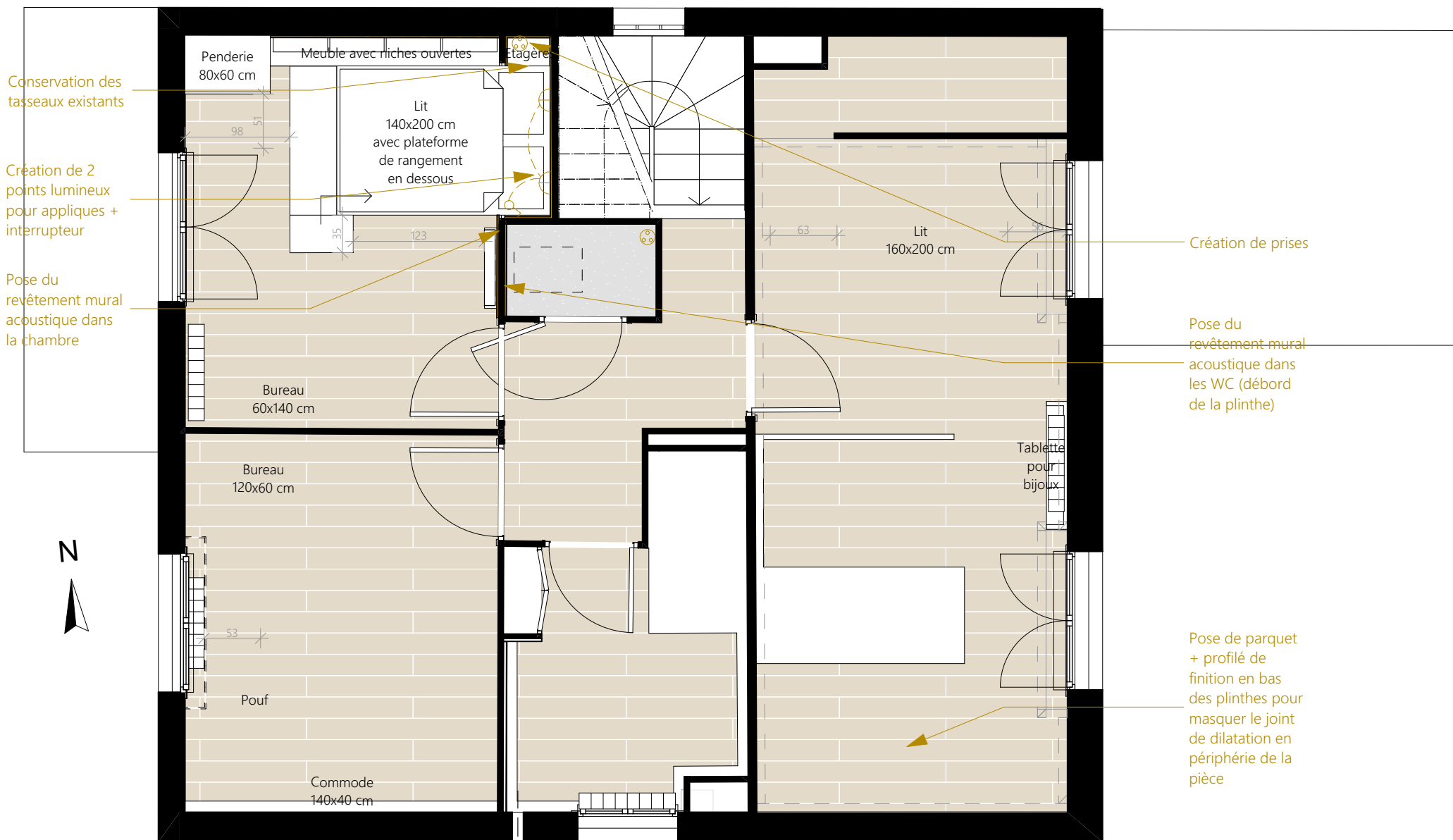

Ces plans ne sont pas des plans d'exécution et n'engagent pas la responsabilité de l'architecte d'intérieur.

M. et Mme CLAQUIN
86 rue de Bessac
79000 NIORT

Projet d'agencement global d'une maison d'habitation
86 rue de Bessac
79000 NIORT

PROJET	Projet - Etage - Client - 50ème	
29	2025_085	2025 09

PROJET - VENTILATION

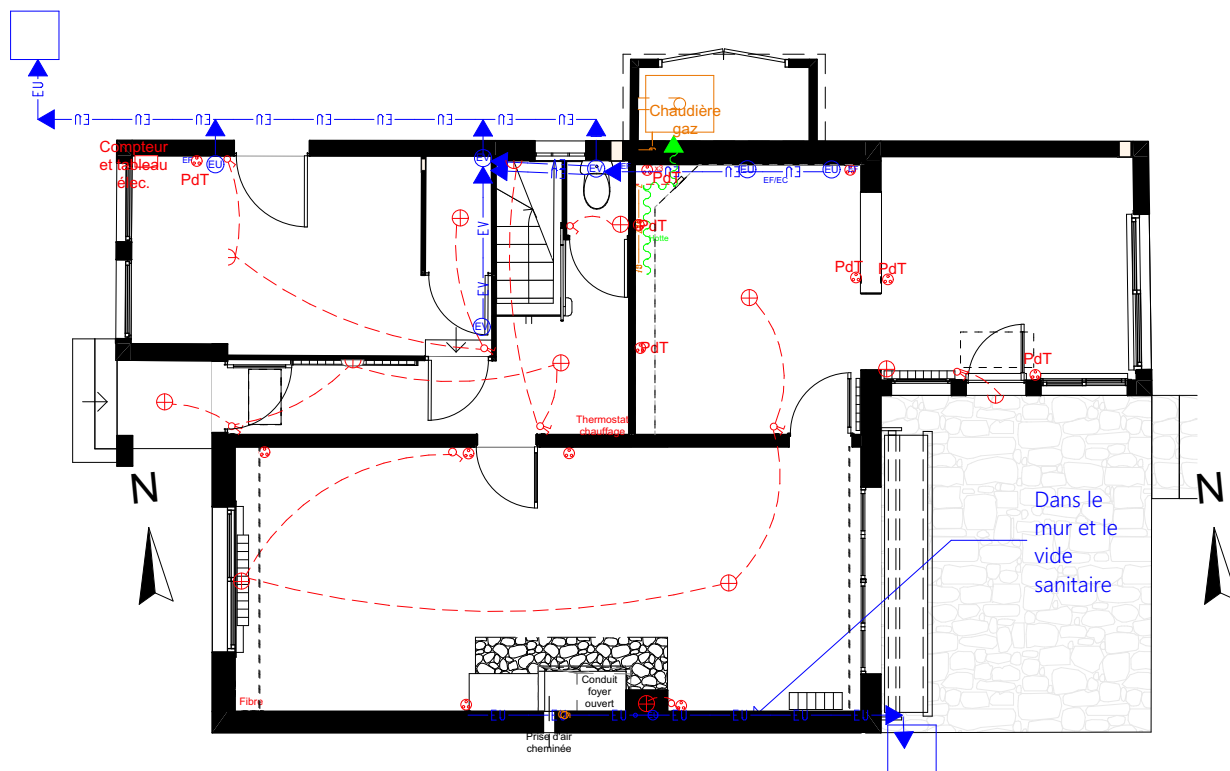

RDC

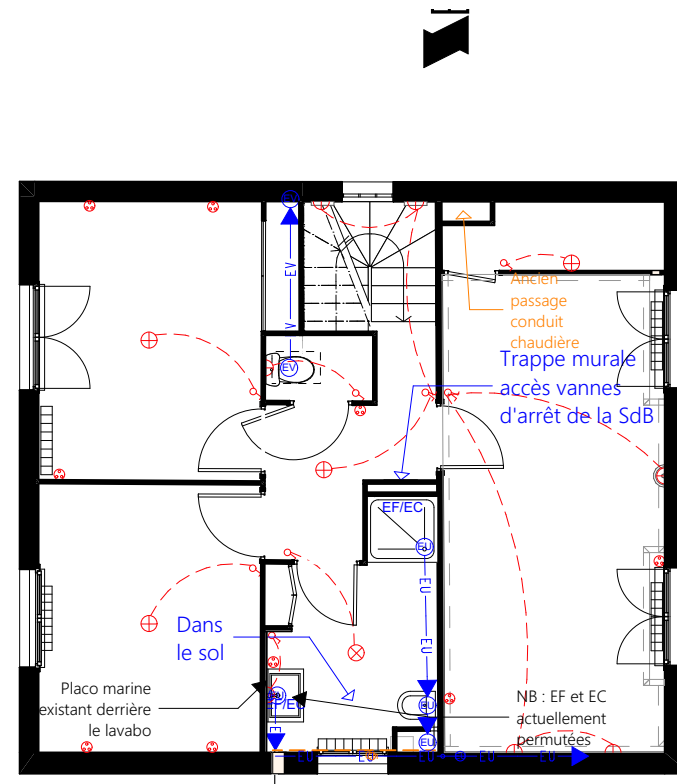

Etage

PROJET - ETAGE - CARRELAGE

Proposition impliquant une déclaration préalable de travaux

Faisabilité et conditions d'intervention sur les structures porteuses à confirmer par un Bureau d'études Structures, et par un cheministe pour le poele

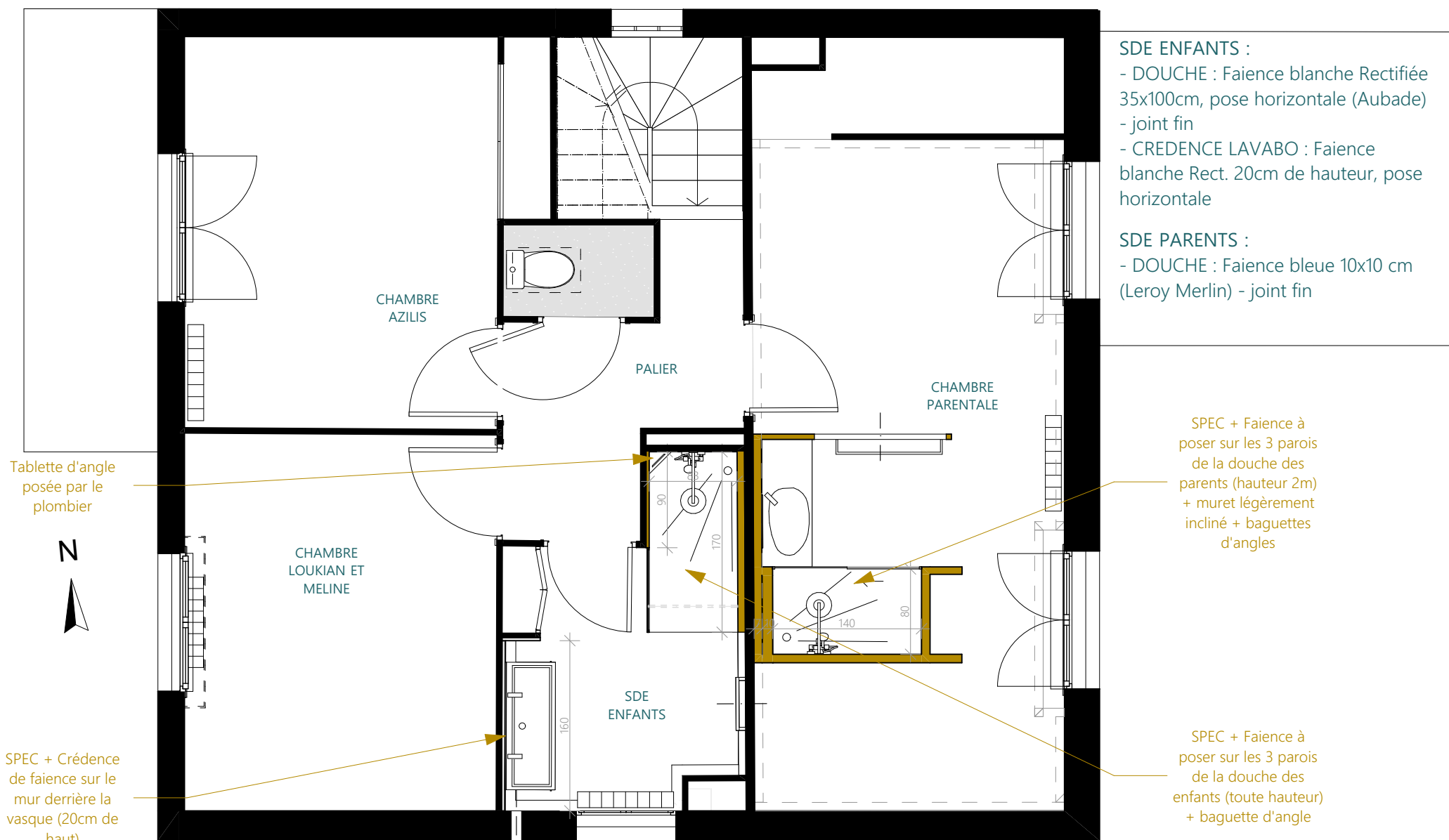

Ces plans ne sont pas des plans d'exécution et n'engagent pas la responsabilité de l'architecte d'intérieur.

M. et Mme CLAQUIN
86 rue de Bessac
79000 NIORT

Projet d'agencement global d'une maison d'habitation
86 rue de Bessac
79000 NIORT

PROJET	Projet - Etage - Carrelage - 50ème	
31	2025_085	2025_09

PROJET - CHAMBRE PARENTS - VERRIERE

Proposition impliquant une déclaration préalable de travaux

Faisabilité et conditions d'intervention sur les structures porteuses à confirmer par un Bureau d'études Structures, et par un cheministe pour le poele

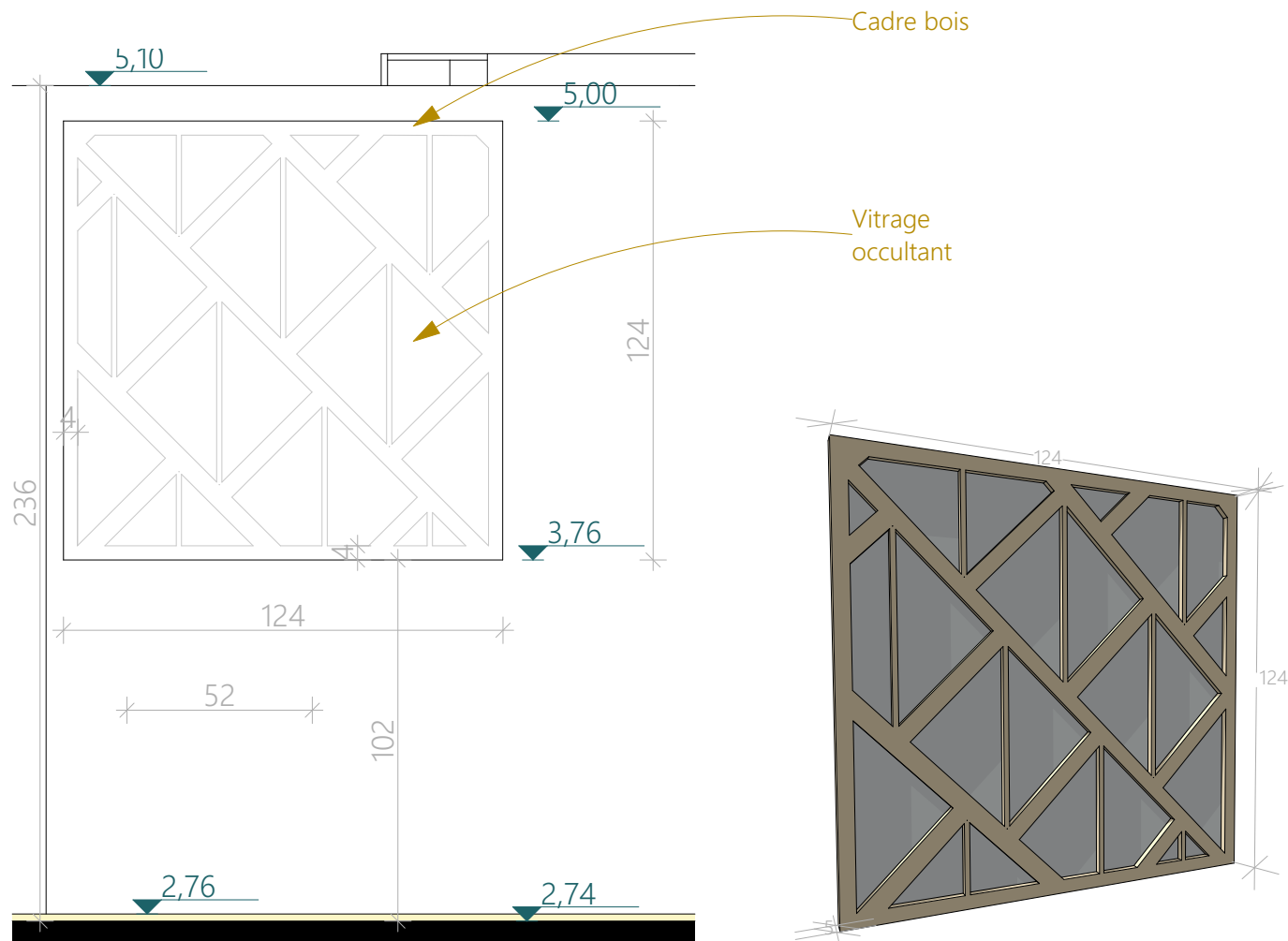

Coupe Verrière - 20ème



M. et Mme CLAQUIN 86 rue de Bessac 79000 NIORT	Projet d'agencement global d'une maison d'habitation 86 rue de Bessac 79000 NIORT	PROJET	Projet - Etage - chambre parents - Verrière	
		32	2025_085	2025_09

PROJET - CHAMBRE PARENTS - MEUBLE

Proposition impliquant une déclaration préalable de travaux

Faisabilité et conditions d'intervention sur les structures porteuses à confirmer par un Bureau d'études Structures, et par un cheministe pour le poele

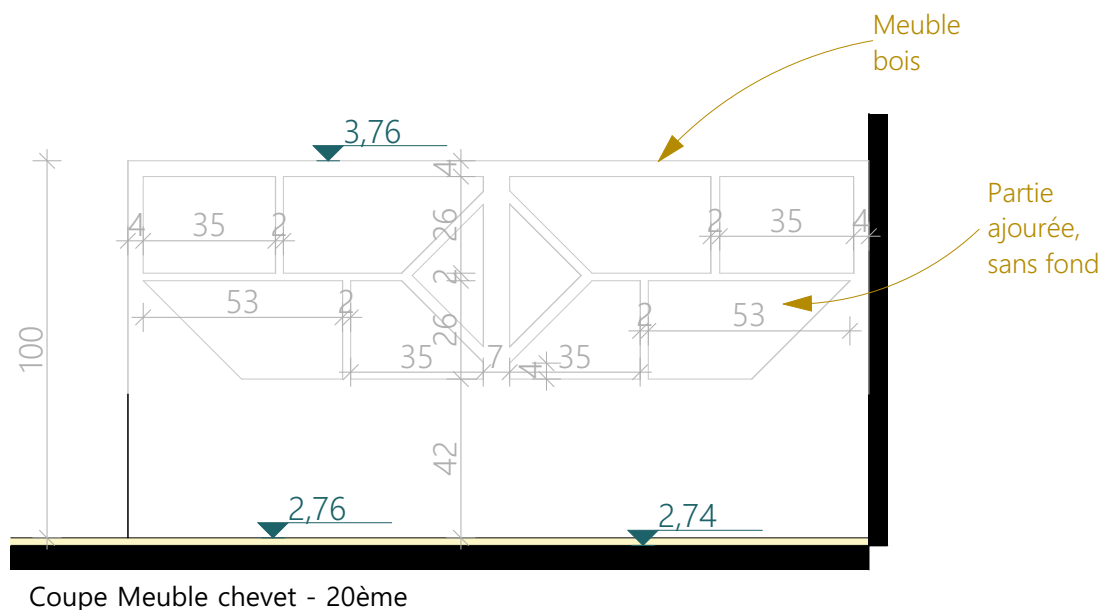

Coupe Meuble chevet - 20ème

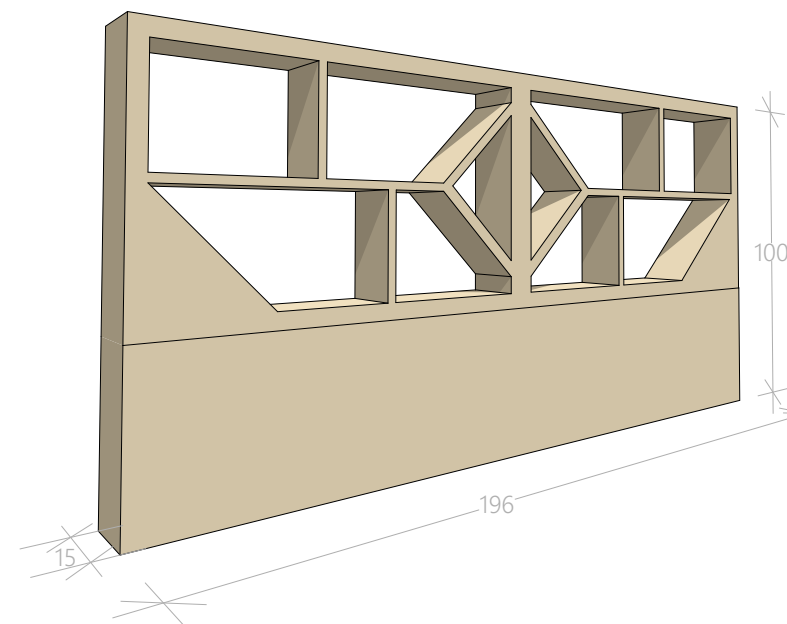

M. et Mme CLAUQUIN 86 rue de Bessac 79000 NIORT	Projet d'agencement global d'une maison d'habitation 86 rue de Bessac 79000 NIORT	PROJET 33	Projet - Etage - chambre parents - Meuble 2025_085	2025 09
---	---	--------------	---	---------

PROJET - COUPE B - DOUCHE ENFANTS

Proposition impliquant une déclaration préalable de travaux

Faisabilité et conditions d'intervention sur les structures porteuses à confirmer par un Bureau d'études Structures, et par un cheministe pour le poele

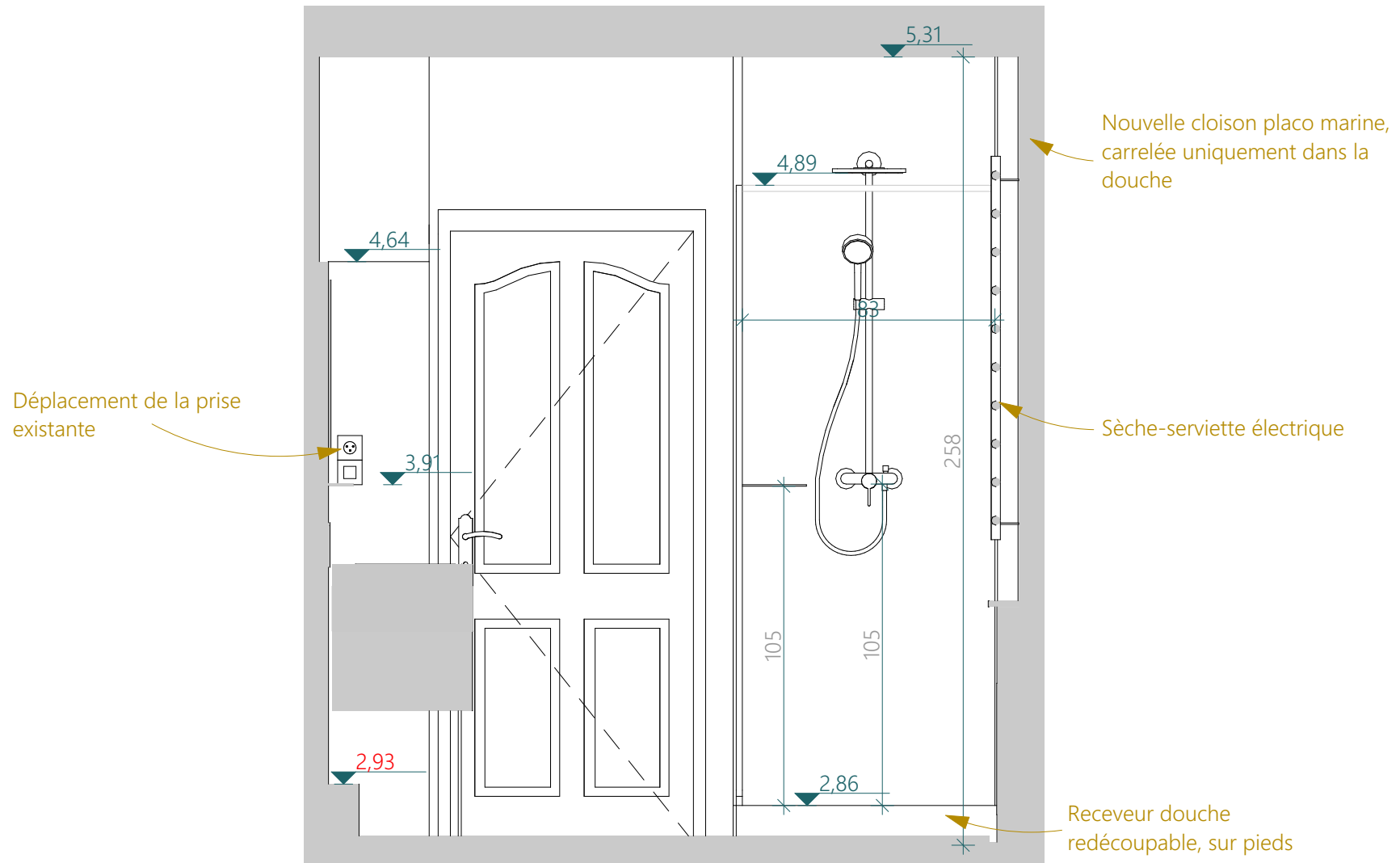

M. et Mme CLAQUIN 86 rue de Bessac 79000 NIORT	Projet d'agencement global d'une maison d'habitation 86 rue de Bessac 79000 NIORT	PROJET		Coupe B - SdE enfants - 20ème	
		31	2025_085	2025 09	

PROJET - COUPE C - DOUCHE ENFANTS

Proposition impliquant une déclaration préalable de travaux

Faisabilité et conditions d'intervention sur les structures porteuses à confirmer par un Bureau d'études Structures, et par un cheministe pour le poele

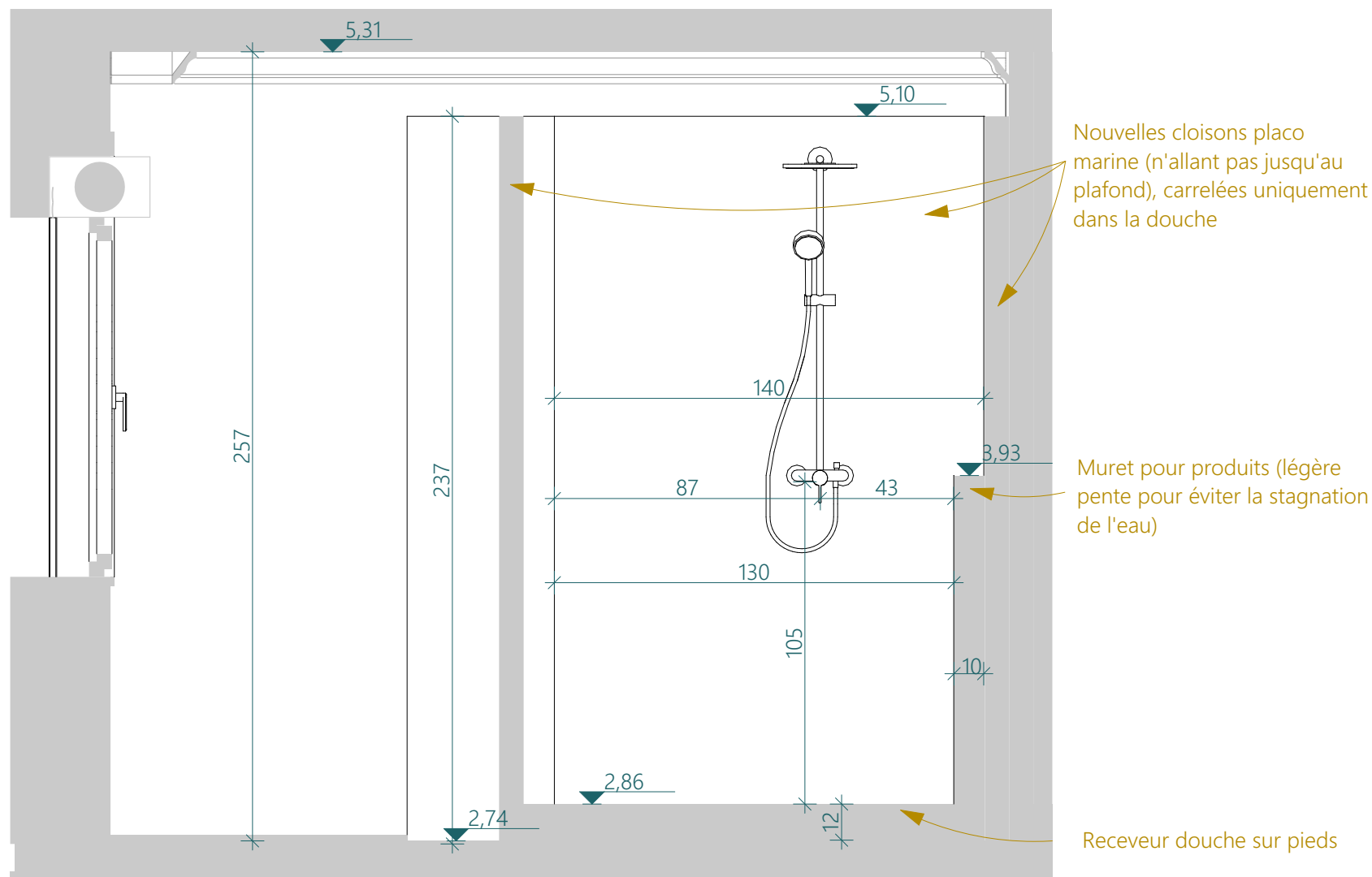

M. et Mme CLAQUIN 86 rue de Bessac 79000 NIORT	Projet d'agencement global d'une maison d'habitation 86 rue de Bessac 79000 NIORT	PROJET	Coupe C - SdE parents - 20ème	
		32	2025_085	2025_09